

TX-28/25XD4F/A Operating Instruction

Español

Italiano

BACK

EXIT

Panasonic



TX-28XD4F
TX-28XD4F/A

TX-25XD4F
TX-25XD4F/A

Televisore a colori
Televisor Color

DIGITAL
8-BIT
Technology



Quintrix

**TOP
TEXT**

Istruzioni per l'uso
Manual de Instrucciones

COMPLIMENTI!

Gentile Cliente Panasonic,

Le diamo il benvenuto nella grande famiglia dei clienti Panasonic. Le auguriamo di trarre le massime soddisfazioni per molti anni dal suo nuovo televisore a colori. Questo è un televisore d'avanguardia e la Guida rapida Le dirà come farlo funzionare rapidamente. In seguito, per utilizzare a fondo le funzioni avanzate dell'apparecchio, potrà leggere le altre pagine del manuale che Le suggeriamo di conservare per riferimenti futuri.

INDICE

Avvertenze e precauzioni	2	Lingua OSD	16
Guida rapida	3	Q-Link	17
Comandi fondamentali	4	Selezione sorgente AV e funzioni	18
Uso dei menu a schermo	5	Uso del VCR/DVD	19
Menu Immagine	6	Uso di Televideo	20
Menu Audio	7	Collegamento Audio/Video (AV)	22
Menu Funzioni	8	Prese anteriori AV3 Audio/Video (RCA) e cuffie	22
Menu Sintonia	9	Informazioni sulla presa SCART e S-Video	22
Menu Sintonia - Selezione canali	10	Prese posteriori AV1/AV2 21 pin (SCART) e uscita RCA audio	23
Menu Sintonia - ATP (Auto funzioni)	14	Guida alla soluzione dei problemi	24
Menu Sintonia - Sintonia manuale	15	Note indicative	25
		Caratteristiche tecniche	25

AVVERTENZE E PRECAUZIONI

- Questo apparecchio TV funziona con tensione operativa di rete a 220 - 240V, 50Hz.
- Per prevenire danni che potrebbero causare incendi o scosse elettriche, evitare di esporre l'apparecchio alla pioggia o ad eccessiva umidità.
- **PERICOLO: ALTA TENSIONE!**
Rimuovendo il pannello posteriore si espongono parti soggette ad alta tensione. Astenersi dal farlo in quanto all'interno non ci sono parti riparabili dall'utente.
- Evitare di esporre il televisore alla luce solare diretta o ad altre fonti di calore.
- L'interruttore On/Off su questo modello non scollega completamente l'apparecchio dalla presa di rete. Staccare la spina della presa a muro quando l'apparecchio TV non verrà usato per lunghi periodi di tempo.
- **MANUTENZIONE DEL RIVESTIMENTO E DEL CINESCOPIO**
Staccare la spina dalla presa a muro. Per mantenere il rivestimento e il cinescopio in buone condizioni, è sufficiente pulirli con un panno morbido inumidito con acqua e detergente neutro. Non utilizzare soluzioni contenenti benzolo o petrolio. Il televisore può produrre elettricità statica, pertanto fare sempre attenzione nel toccare lo schermo.
- È necessaria un'adeguata ventilazione per evitare danni ai componenti elettrici. Si raccomanda di lasciare uno spazio di almeno 5 cm intorno all'apparecchio, anche quando sia collocato all'interno di un mobile o fra due scaffali.

GUIDA RAPIDA

Verificare di avere a disposizione le parti e gli accessori illustrati:



Telecomando (EUR511200)



Batterie per il telecomando (2 x misura R6 (UM3))

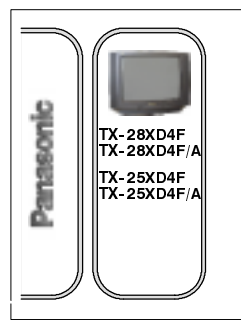

Manuale di istruzioni per l'uso TQB8E2562

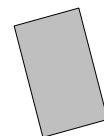

Garanzia TV

Batterie per il telecomando

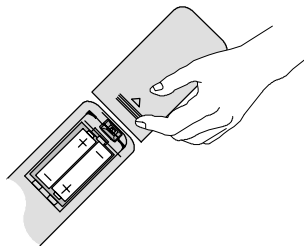

- Assicurarsi che le batterie siano inserite correttamente.
- Non utilizzare contemporaneamente batterie nuove e usate. Estrarre immediatamente le batterie vecchie e scariche.
- Non utilizzare contemporaneamente tipi diversi di batterie, ad esempio batterie alcaline insieme a batterie al manganese e non utilizzare batterie ricaricabili (Ni-Cad).

GUIDA RAPIDA

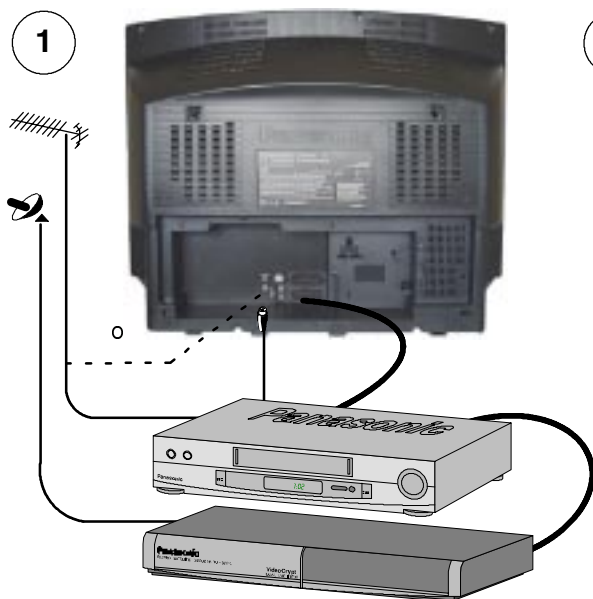

Inserire l'antenna e collegare gli apparecchi accessori.

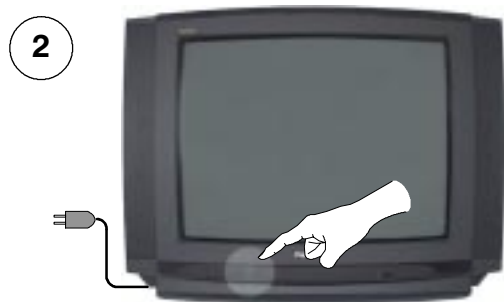

Innanzitutto assicurarsi **che il VCR sia in modo Standby**. Collegare l'apparecchio TV e accenderlo.

3 Selezionare il proprio paese.



Per la Svizzera ed il Belgio, selezionare la lingua desiderata.



Premere il tasto rosso.



L'impostazione automatica ha inizio e le stazioni vengono localizzate e memorizzate.

Se un videoregistratore compatibile viene collegato alla presa AV2, i dati del programma vengono trasferiti al videoregistratore mediante Q-Link. Vedere a pagina 17.

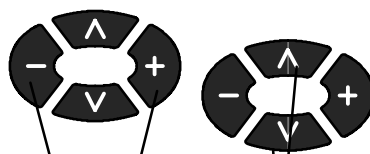
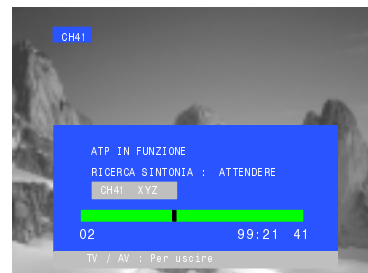
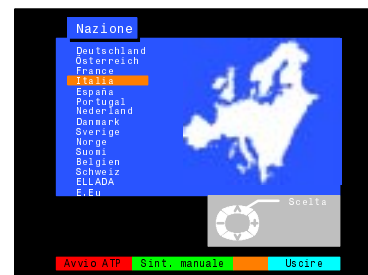

Regolazione del volume.

Cambio del canale.

4

Se si sta installando un nuovo VCR compatibile Q-Link, è ora possibile accenderlo. Le informazioni di sintonizzazione trasferite corrisponderanno a quelle dell'apparecchio TV. Se si sta installando un nuovo VCR compatibile NEXTVIEWLINK, sarà necessario iniziare manualmente il trasferimento dei dati. Consultare il manuale del VCR per maggiori dettagli.

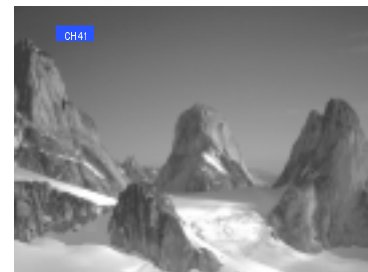

- Se il videoregistratore non ha accettato le informazioni trasferite dall'apparecchio TV, sarà forse necessario selezionare l'opzione di trasferimento nel menu del videoregistratore.
- Se Q-Link non funziona correttamente, verificare che sia collegato alla presa AV2 del televisore, che il cavo SCART sia del tipo per tutte le funzioni e che il videoregistratore sia compatibile con Q-Link, NEXTVIEWLINK o con tecnologie analoghe. Contattare il proprio rivenditore per ulteriori dettagli.
- Per maggiori informazioni su Q-Link e gli accessori per i collegamenti andare alle pagine 17, 22 e 23.

COMANDI FONDAMENTALI: PANNELLO ANTERIORE E TELECOMANDO



Interruttore On/Off corrente di rete.

STR (Tasto di normalizzazione).
Utilizzato per memorizzare le sintonizzazioni e altre impostazioni di funzioni.

F (Selezione della funzione).
Visualizza le funzioni dei menu a schermo. Premere ripetutamente per passare da una funzione all'altra: Volume, Contrasto, Luminosità, Colore, Nitidezza, Tinta (in modalità NTSC), Bassi, Acuti, Bilanciamento e Sintonia.

La luce rossa indica il modo Standby. Usare l'interruttore Standby o i tasti - / + o 0 - 9 per accendere il televisore.

Presse cuffie (pagina 22).

Prese Audio/Video RCA (pagina 22).

Interruttore TV/AV (pagina 18).

Aumenta o diminuisce la posizione del programma di una unità. Dopo avere selezionato una funzione, premere per aumentarla o diminuirla di una posizione.

Interruttore Standby On/Off.
Attiva o disattiva la posizione Standby del televisore.

Tasti dei menu. Premere per accedere ai menu Immagine, Audio e Funzioni (pagina 5).

Tasto di Stato. Premere per visualizzare la posizione del programma, il nome del programma, il numero di canale, il sistema televisivo, la modalità ora - stereo e la tabella dei programmi.

Tasti Televideo (pagina 20).

Tasto per la registrazione diretta dal televisore (pagina 17).

Presenza On/Off.

Tasti di cambio programma / canale (0-9) e tasti delle pagine Televideo (pagina 20).

Accesso diretto ai canali.
Durante la visione normale del televisore o durante l'uso dei menu Sintonia, Selezione canali o Sintonia manuale, premere questo tasto e quindi inserire il numero di canale mediante i tasti numerici.

Il tasto N richiama le impostazioni memorizzate con STR.
STR (memoria normalizzazione).



Silenziamento audio On/Off.

Tasti direzionali per selezioni e regolazioni.

Commuta fra la visione TV e AV (pagina 18).

Tasti colorati utilizzati per le funzioni di Selezione canali (pagina 10), le funzioni di Televideo (pagina 20) e la selezione AV (pagina 18).

Posizione del programma per la selezione dei programmi a due cifre (10 - 99) mediante i tasti numerici.

Tasti VCR/DVD (pagina 19).

Premendo il tasto HELP si ottiene una dimostrazione dei menu visualizzati a schermo.

USO DEI MENU A SCHERMO

Questo apparecchio TV dispone di un sistema completo di menu visualizzati a schermo che permettono di accedere alle opzioni ed eseguire regolazioni.



È possibile aumentare o diminuire il livello di alcune selezioni, ad esempio **Contrasto**, **Luminosità**, **Colore** e **Nitidezza**.

Alcune selezioni, ad esempio Timer, permettono di compiere una scelta.

Alcune selezioni, ad esempio il menu Sintonia, conducono ad un altro menu.

I tasti **PICTURE**, **SOUND** e **SET UP** sono utilizzati per aprire i menu principali e inoltre per tornare al menu precedente.



I tasti direzionali sono utilizzati per spostare il selettore sulle diverse opzioni dei menu.



I tasti direzionali (←/→) sono utilizzati per accedere ai menu, regolare i livelli o selezionare opzioni.



Il tasto **STR** è utilizzato per memorizzare le impostazioni, in seguito a regolazioni o a alla selezione di opzioni.



Il tasto **TV/AV** è utilizzato per uscire dal sistema dei menu e ritornare allo schermo per la visione normale.



Premendo il tasto **HELP** si ottiene una dimostrazione dei menu disponibili. Premere il tasto e selezionare un'opzione.



Se si preme il pulsante **HELP** quando è visualizzato un menù, la casella "Istruzioni" non sarà visibile. Premere nuovamente il pulsante Help per mostrare la casella "Istruzioni".

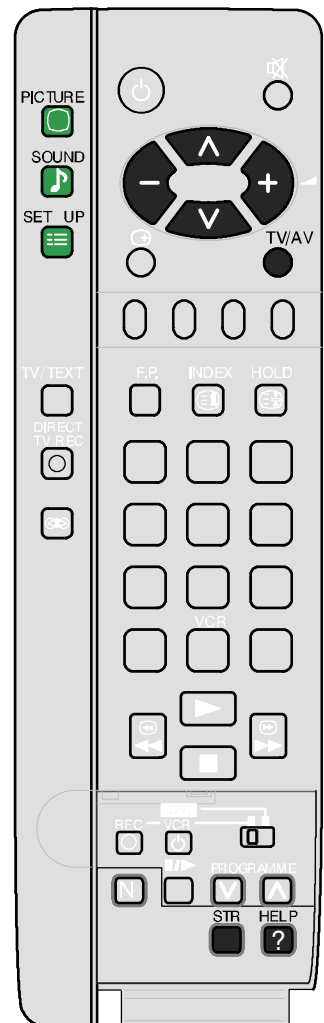

MENU IMMAGINE

Il menu Immagine permette di impostare le preferenze personali per tutti gli aspetti relativi alla qualità dell'immagine.

Aprire il menu Immagine.

PICTURE



Posizionarsi sulla selezione desiderata.



Aumentare o diminuire i livelli o selezionare le opzioni.



Premere il tasto TV/AV per uscire dal menu Immagine.

TV/AV

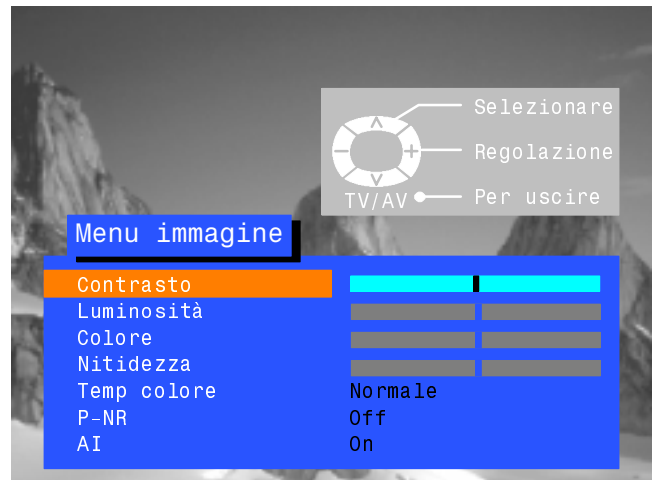

Contrasto

Luminosità

I livelli di Contrasto, Luminosità, Colore e Nitidezza possono essere regolati secondo il gusto personale e le condizioni di visione.

Colore

Nitidezza

Tint

La voce Tinta apparirà nel menu, e la sua regolazione sarà possibile, solo se una sorgente di segnale NTSC è stata collegata all'apparecchio TV.

Temp colore

L'impostazione del bilanciamento del colore permette di stabilire la tonalità complessiva dell'immagine.



P-NR

P-NR riduce automaticamente le interferenze indesiderate dell'immagine.



AI

La funzione AI analizza automaticamente l'immagine in arrivo e la elabora per ottimizzarne il livello di contrasto, la profondità di campo e la nitidezza dei colori.

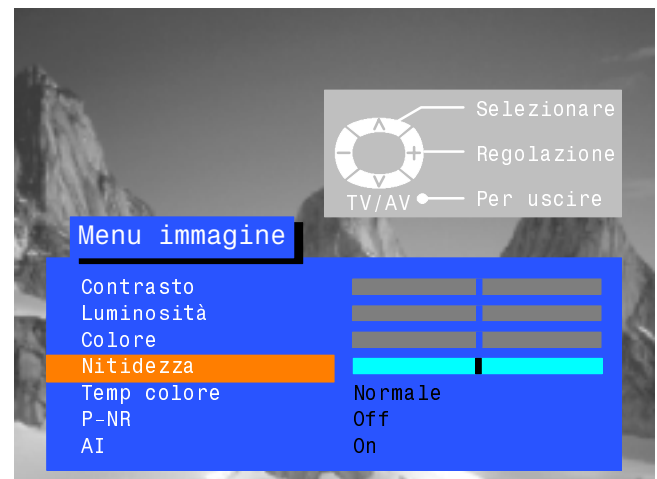

MENU AUDIO

Il menu Audio permette di impostare le preferenze personali per tutti gli aspetti relativi alla qualità dell'audio.

Aprire il menu Audio.

SOUND



Posizionarsi sulla selezione desiderata.



Aumentare o diminuire i livelli o selezionare le opzioni.



Premere il tasto TV/AV per uscire dal menu Audio.

TV/AV



Volume

Questa regolazione imposta l'uscita complessiva del volume.

Bassi

La regolazione dei bassi potenzia le frequenze più basse e profonde ed il loro livello può essere aumentato o diminuito.

Acuti

La regolazione degli acuti accentua le frequenze più alte e acute ed il loro livello può essere aumentato o diminuito.

Bilanciamento

Questa regolazione agisce sul livello del suono fra l'altoparlante di destra e quello di sinistra. È possibile effettuare una regolazione in modo che il livello sonoro dagli altoparlanti sia adatto alla posizione di ascolto.

AI



L'impostazione AI analizza automaticamente il segnale sonoro in arrivo e lo elabora, riducendo al minimo il rumore e ottimizzando il livello di tono in funzione del contenuto del programma.

MPX



MPX viene generalmente impostato su Stereo per ottenere la riproduzione ottimale, tuttavia se la ricezione si deteriora o se il servizio non è disponibile, si consiglia di impostare questo valore su Mono. È possibile inoltre selezionare Mono (M1) e (M2) se vengono trasmessi i relativi segnali.

Modo Audio



L'audio può essere migliorato mediante le opzioni Musica o Parlato selezionando la funzione appropriata.

Presenza



L'opzione Presenza migliora dinamicamente il suono mediante la simulazione di diversi effetti di spazio.



MENU FUNZIONI

Il menu Funzioni permette di accedere a diverse funzioni avanzate e al menu Sintonia.

Aprire il menu Funzioni.



Posizionarsi sulla selezione desiderata.



Aumentare o diminuire i livelli, impostare opzioni o accedere ad altri menu.



Premere il tasto TV/AV per uscire dal menu Funzioni.



● ○
Televideo

L'opzione Televideo permette di selezionare fra le modalità TOP/FLOF e LIST. (Vedere pagina 20).

● ○
Formato

L'opzione Formato permette di vedere programmi in formato 16:9 con il corretto rapporto fra la larghezza e l'altezza dell'immagine.

● ○ ○ ○ ○ ○ ○ ○
Timer

L'opzione Timer permette di spegnere l'apparecchio TV ad intervalli di 15 minuti in un arco di tempo compreso fra 0 e 90 minuti.

○ ●
Q-Link

Q-Link permette di attivare o disattivare la comunicazione di dati con un videoregistratore compatibile. (Vedere pagina 17).

Menu Sintonia

Il menu Sintonia permette di accedere a molte funzioni fra cui Selezione canali, ATP, Sintonia fine, Sintonia manuale, Standard colore e Correzione volume. (Vedere pagina 9).

Lingua OSD

L'opzione Lingua OSD permette di selezionare la lingua utilizzata nei menu a schermo. (Vedere pagina 16).

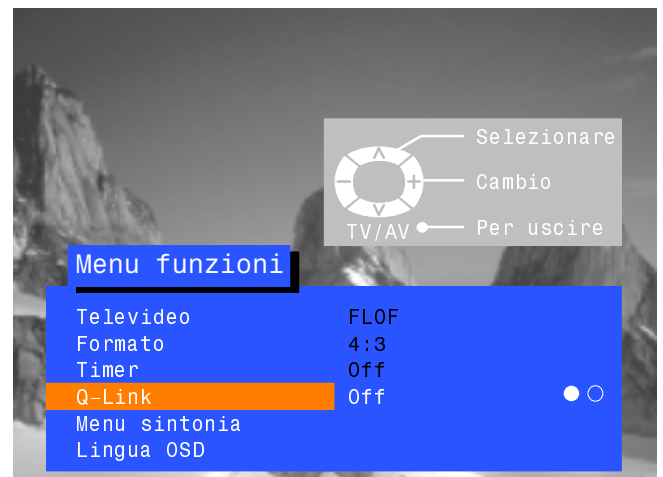
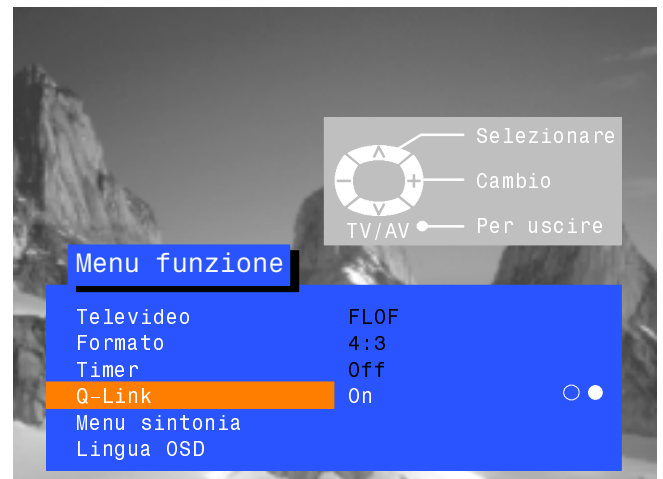

MENU SINTONIA

Il menu Sintonia permette di accedere ai menu di sintonia manuale, automatica e fine.

Aprire il menu Funzioni.



Posizionarsi sul menu Sintonia.



Accedere al menu Sintonia.



Posizionarsi sulla selezione desiderata.

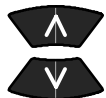

Aumentare o diminuire i livelli, impostare le opzioni o accedere ad altri menu.



Premere il tasto TV/AV per uscire.



Selezione canali

Il menu Selezione canali permette di cambiare, aggiungere, cancellare, denominare o bloccare stazioni televisive e fornisce accesso al sistema TV. (Vedere pagina 10).

ATP

Il menu ATP permette di risintonizzare automaticamente l'apparecchio TV. (Vedere pagina 14).

Sintonia manuale

Il menu Sintonia manuale permette di sintonizzare manualmente la posizione di singoli programmi. (Vedere pagina 15).

Sintonia fine

È possibile sintonizzare le stazioni con precisione utilizzando la regolazione di Sintonia fine.

Standard colore



Il menu Standard colore permette di stabilire il corretto livello di trasmissione del colore.

Correzione volume

Il menu Correzione volume permette di regolare il livello del volume delle singole stazioni.

Decoder (AV2)



Questa opzione viene utilizzata quando un decoder è collegato alla presa AV2. Impostare su On se si desidera che il decoder elabori un segnale indecifrabile. Riportare in posizione Off dopo l'uso.

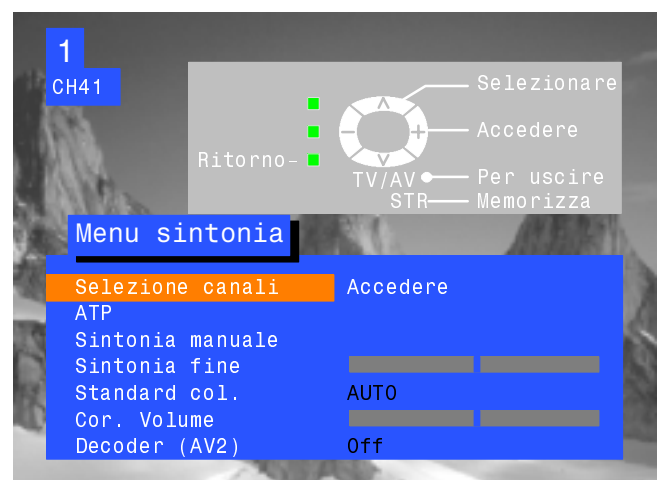
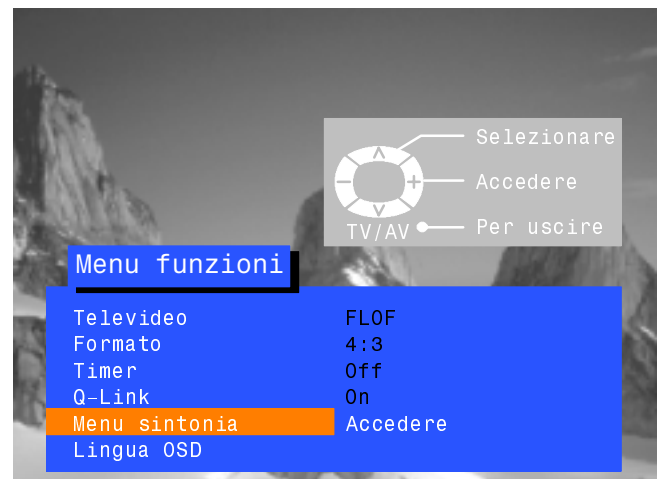

MENU SINTONIA - SELEZIONE CANALI

Il menu Selezione canali permette di selezionare tutte le impostazioni relative alla posizione dei programmi.

Aprire il menu Funzioni.



Posizionarsi sul menu Sintonia.



Accedere al menu Sintonia.



Posizionarsi sul menu Selezione canali.



Accedere al menu Selezione canali.



Effettuare le impostazioni desiderate (vedere le possibilità più in alto).

Premere il tasto STR per memorizzare le impostazioni.



Completate le modifiche nel menu Selezione canali, premere il tasto TV/AV per uscire.



Come cancellare una posizione di programma indesiderata

Selezionare la posizione del programma.



Premere il tasto Rosso sul telecomando.



Premere nuovamente il tasto Rosso per confermare.



Completate le modifiche nel menu Selezione canali, premere il tasto TV/AV per uscire.

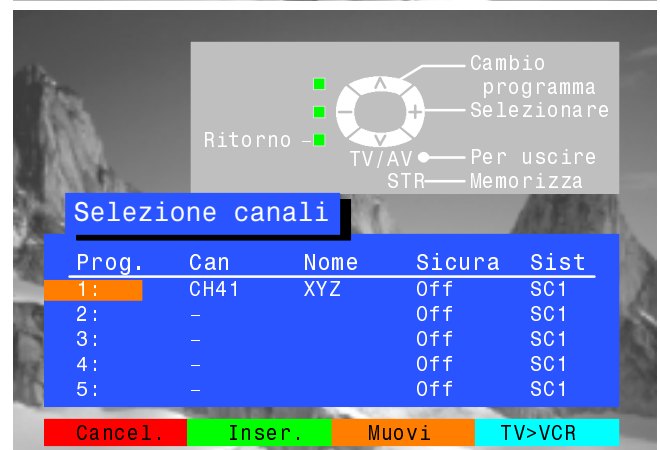
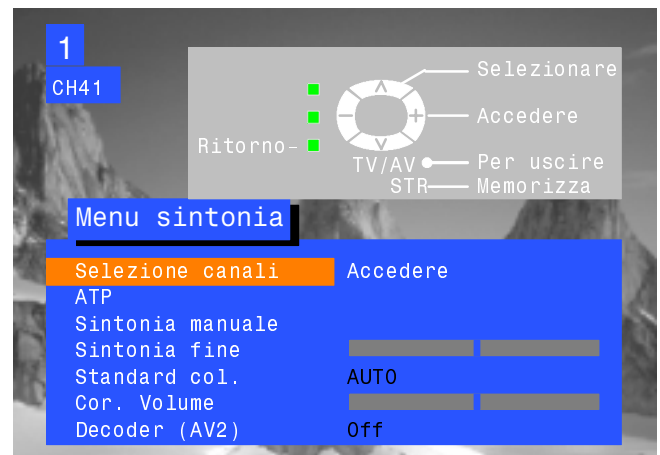

MENU SINTONIA - SELEZIONE CANALI

Come aggiungere una posizione di programma

Selezionare la posizione di programma in cui si desidera inserire il nuovo programma.



Premere il tasto Verde sul telecomando.



Premere nuovamente il tasto Verde per confermare.



Questo programma può adesso essere sintonizzato, denominato, bloccato e assegnato al sistema TV di propria scelta.

Premere STR per memorizzare.



Completate le modifiche nel menu Selezione canali, premere il tasto TV/AV per uscire.

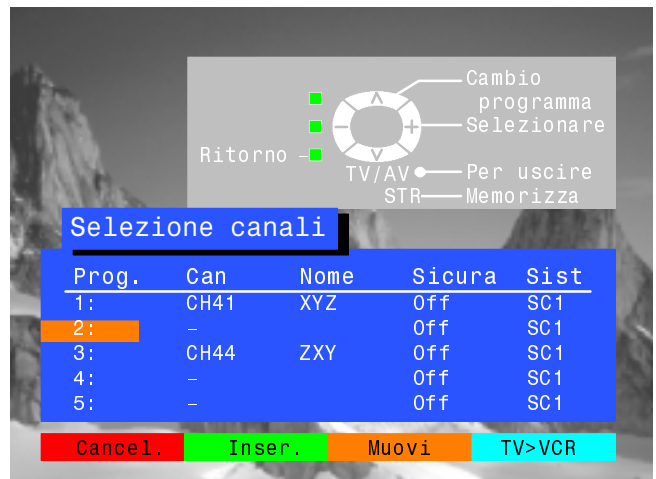

Come spostare la posizione di un programma

Selezionare la posizione del programma da spostare.



Premere il tasto Giallo sul telecomando.



Selezionare la nuova posizione. Premere nuovamente il tasto



Giallo per confermare.



Completate le modifiche nel menu Selezione canali, premere il tasto TV/AV per uscire.

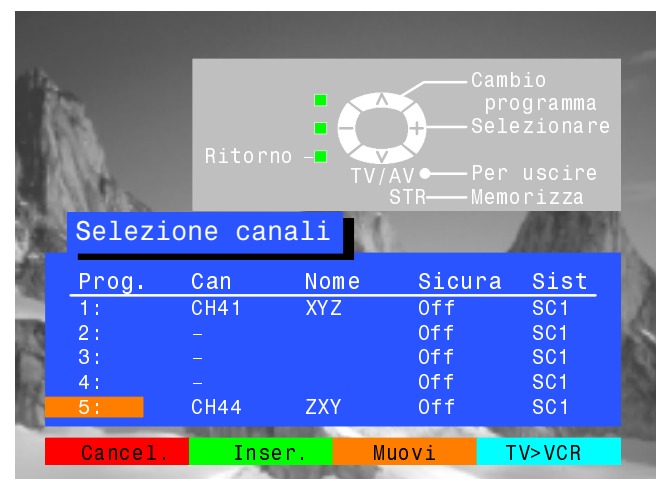
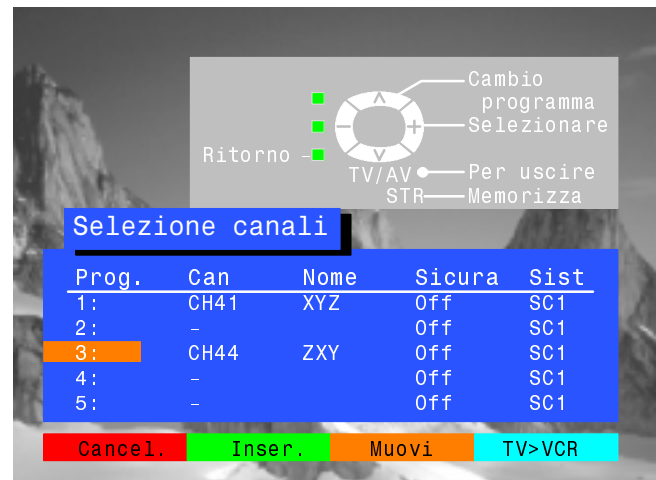

MENU SINTONIA - SELEZIONE CANALI

Come sintonizzare la posizione di un programma

Selezionare la posizione del programma desiderato.



Posizionarsi sulla colonna del canale.



Aumentare o diminuire il numero di canale o usare il tasto 'C' per l'accesso diretto ai canali (pagina 4).



Premere STR per memorizzare.



Completate le modifiche nel menu Selezione canali, premere il tasto TV/AV per uscire.

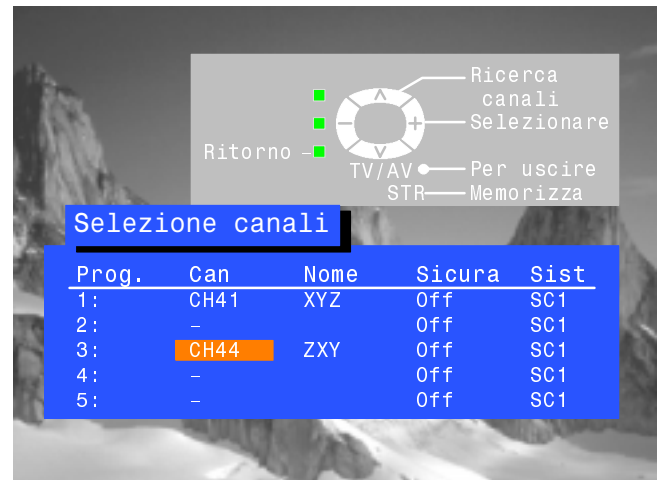

Come cambiare nome alla posizione di un programma

Selezionare la posizione del programma da ridenominare.



Posizionarsi sulla colonna del nome.



Selezionare la nuova lettera.



Posizionarsi sulla lettera desiderata successiva.



Continuare fino ad aver composto il nuovo nome.

Premere STR per memorizzare.



Completate le modifiche nel menu Selezione canali, premere il tasto TV/AV per uscire.

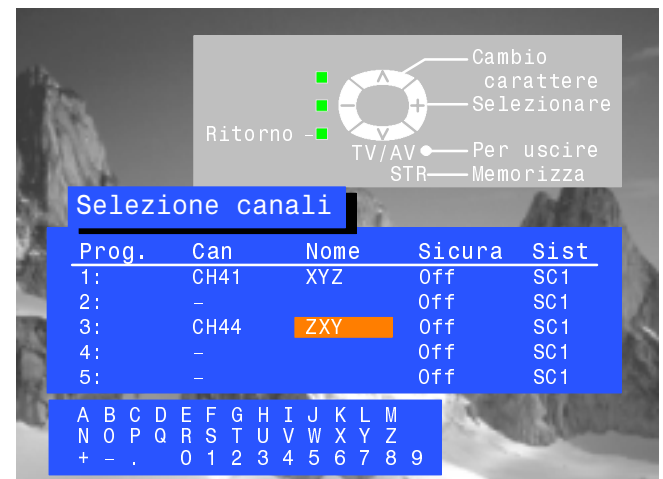

MENU SINTONIA - SELEZIONE CANALI

Come bloccare la posizione di un programma per impedirne l'accesso

Selezionare la posizione del programma.

Posizionarsi sulla colonna Sicura.

Selezionare Sicura On o Sicura Off.

Premere STR per memorizzare.

Completate le modifiche nel menu Selezione canali, premere il tasto TV/AV per uscire.

Nota:

Quando la posizione di un programma è bloccata, non è disponibile l'opzione di accesso diretto ai canali a cui si accede premendo C nel tastierino numerico sul telecomando.



Come cambiare il sistema TV per la posizione di un programma

Selezionare la posizione del programma.

Posizionarsi sulla colonna Sist.TV.

Selezionare il sistema Audio desiderato:

SC1 : PAL B, G, H / SECAM B, G

SC2 : PAL I

SC3 : PAL D, K / SECAM D, K

F : SECAM L/L'

Premere STR per memorizzare.

Completate le modifiche nel menu Selezione canali, premere il tasto TV/AV per uscire.

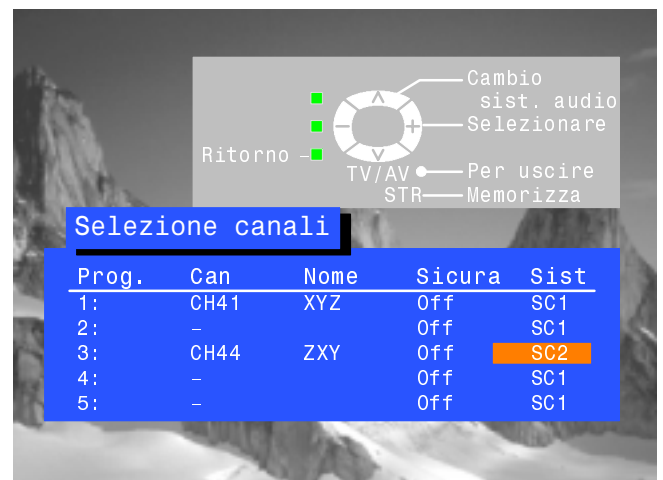

Come duplicare dati del programma su un videoregistratore compatibile collegato alla presa AV2.

Posizionarsi sulla colonna Prog.

Premere il tasto Blu sul telecomando.

I dati del programma vengono inviati al videoregistratore. Questo può richiedere alcuni secondi, in funzione del numero di stazioni memorizzate.

Completate le modifiche nel menu Selezione canali, premere il tasto TV/AV per uscire.

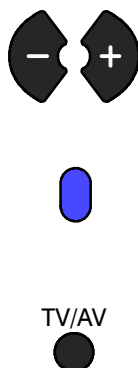

MENU SINTONIA - ATP (AUTO FUNZIONI)

Il menu ATP permette di risintonizzare automaticamente l'apparecchio TV sulle stazioni locali. Questa funzione è utile se ci si sposta da un'area geografica a un'altra.

Aprire il menu Funzioni.



Posizionarsi sul menu Sintonia.



Accedere al menu Sintonia.



Posizionarsi sul menu ATP.



Accedere al menu ATP.



Premere per confermare l'avvio di ATP.



Selezionare il proprio paese.



Premere per avviare la funzione ATP.



L'apparecchio TV ricerca, localizza e riordina le stazioni locali. Se un videoregistratore compatibile viene collegato mediante la presa AV2, i dati del programma vengono trasferiti al videoregistratore tramite Q-Link (pagina 17).

Completata tale operazione, il televisore visualizza la posizione di programma 1.

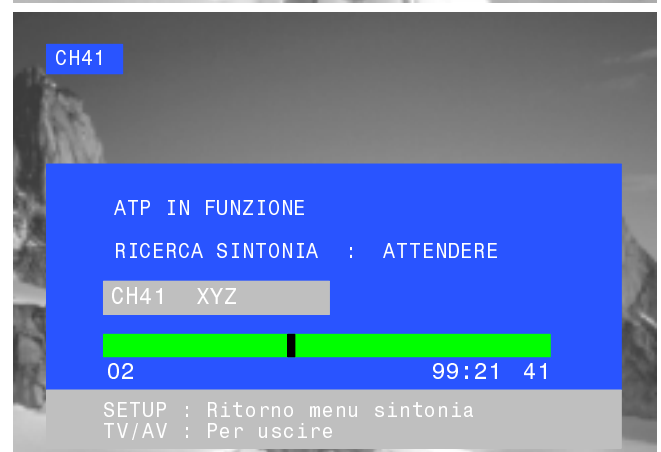
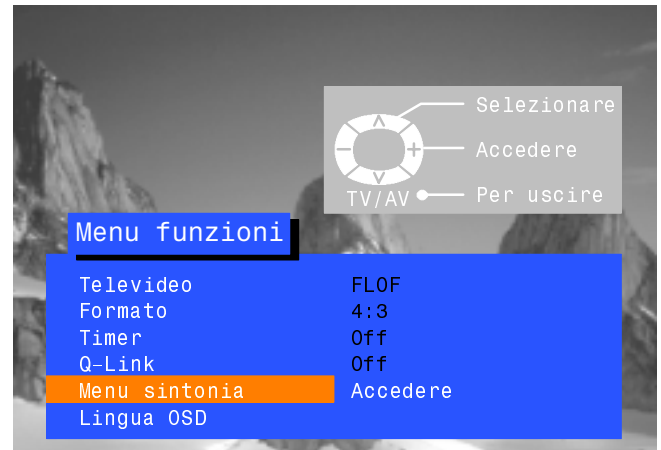

MENU SINTONIA - SINTONIA MANUALE

La sintonia manuale delle posizioni dei programmi è disponibile sia dal menu a schermo che dal pannello di comando frontale.

Menu Sintonia manuale

Menu Sintonia manuale

SET UP



Aprire il menu Funzioni.



Posizionarsi sul menu Sintonia.



Accedere al menu Sintonia.



Posizionarsi sul menu Sintonia manuale.



Accedere al menu Sintonia manuale.



Selezionare la posizione del programma da sintonizzare.



Cominciare la sintonizzazione.

Quando il programma desiderato viene individuato, premere STR per memorizzare.

STR



Premere il tasto TV/AV per uscire.

TV/AV

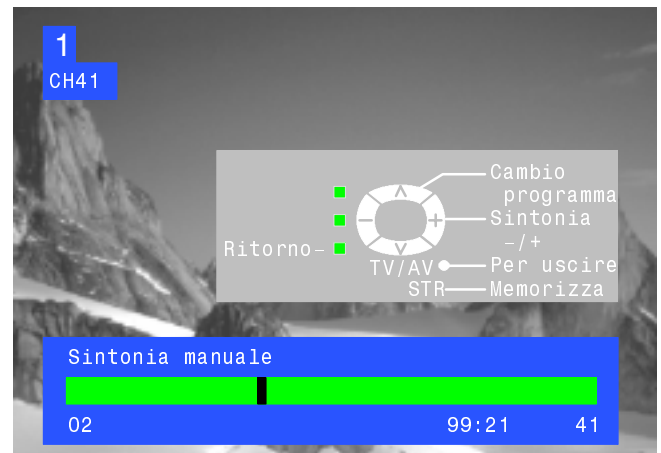
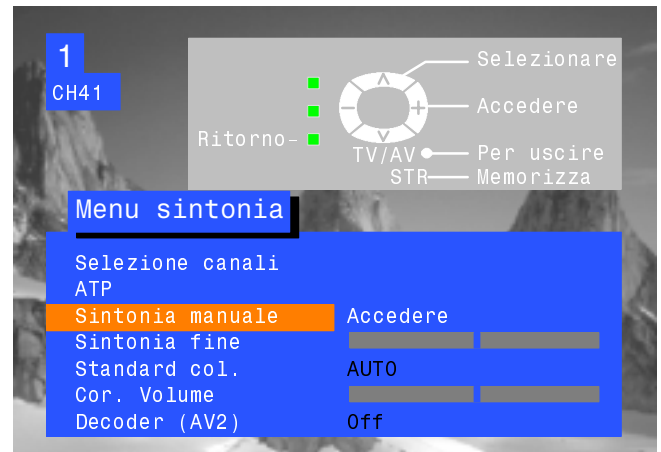

Sintonia manuale (Pannello frontale)

Premere il tasto F (pannello frontale) fino a visualizzare la funzione Sintonia.

F



Premere i tasti - o + per accedere alla funzione Sintonia.



Premere il tasto TV/AV per alternare fra cambio programma, ricerca e cambio sistema TV.

TV/AV



Premere i tasti - o + per modificare la posizione del programma, avviare la ricerca o cambiare il sistema TV.



Quando la stazione desiderata viene individuata, premere STR per memorizzare le impostazioni.

STR







Ripetere questa procedura per sintonizzare ulteriori programmi, altrimenti premere il tasto F per uscire.

F



LINGUA OSD

Quando si è installato l'apparecchio TV per la prima volta, la lingua per la visualizzazione a schermo è stata impostata in funzione del paese selezionato. Per selezionare una lingua diversa è necessario accedere al menu Lingua OSD.

- Aprire il menu Funzioni. 
- Posizionarsi sul menu Lingua OSD. 
- Accedere al menu Lingua OSD. 
- Selezionare la lingua desiderata. 
- Premere il tasto TV/AV per selezionare e uscire. 



Q-Link permette al televisore di comunicare dati al videoregistratore.

Aprire il menu Funzioni.

SET UP



Posizionarsi su Q-Link.



Confermare che Q-Link sia impostato sulla posizione "On".



Premere il tasto TV/AV per uscire.

TV/AV

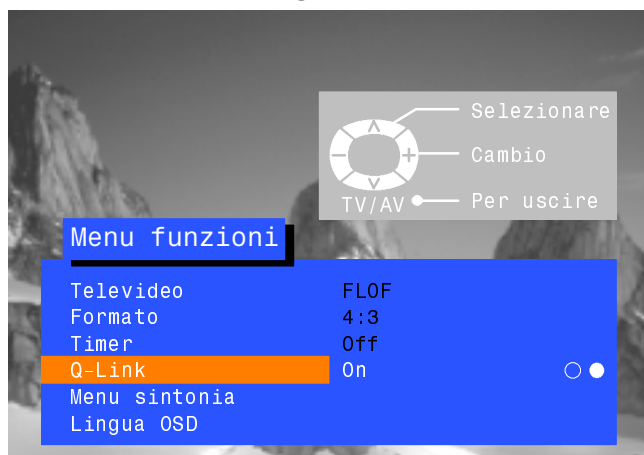

Il videoregistratore deve essere collegato mediante un cavo SCART (Tipo per tutte le funzioni) che connetta la presa AV del televisore alla presa opportuna del videoregistratore. Per ulteriori informazioni consultare il manuale in dotazione con il videoregistratore. Q-Link, NEXTVIEWLINK o tecnologie analoghe permettono all'apparecchio TV di inviare istruzioni a un videoregistratore compatibile affinché registri il programma attualmente visualizzato sullo schermo, a prescindere dalla posizione di programma impostata sul videoregistratore, semplificando in tal modo il processo di registrazione dei programmi.

Come registrare il programma attualmente in visione

Premere il tasto DIRECT TV REC sul telecomando.



Se il videoregistratore è spento, premendo il tasto DIRECT TV REC si accenderà automaticamente.

Sullo schermo viene visualizzato un messaggio, inviato dal videoregistratore, con le informazioni relative al programma che viene registrato o che non è possibile registrare:

VTR registra programma preimpostato

Il VTR in é registrazine

Il videoregistratore sta registrando il segnale del programma tramite il suo sintonizzatore. È inoltre possibile spegnere il televisore e lasciare che il videoregistratore registri nella maniera consueta.

VTR registra da una sorgente TV

Il videoregistratore sta registrando il segnale del programma tramite il televisore. Non si deve cambiare la posizione del programma né spegnere il televisore. Diversamente, il videoregistratore interrompe automaticamente la registrazione e si spegne.

Non registra - NASTRO PROTETTO

La linguetta di protezione sul retro della videocassetta è stata rimossa.

Alcuni esempi di altri messaggi visualizzati sono i seguenti:

Non registra - MANCA LA CASSETTA

Non registra - IL STA'REGISTRANDO

Non registra - IL VTR E'IN PLAY

Non registra - NASTRO DANNEGGIATO

VTR registra da un VTR esterno

Non registra - FONTE NON PRESENTE

Scambio di informazioni sulla sintonizzazione

Per assicurare delle registrazioni perfette, il televisore e il videoregistratore devono poter condividere informazioni sulla sintonizzazione. (Vedere pagina 13).

- Ogni volta che l'opzione ATP viene utilizzata, le informazioni di sintonizzazione vengono trasferite al videoregistratore.

Funzioni di accensione automatica

Le seguenti caratteristiche sono disponibili con i videoregistratori Panasonic Q-Link:

- Quando si inserisce una videocassetta nel videoregistratore e si preme il tasto Play, il televisore si accende automaticamente e seleziona l'ingresso AV che permette di vedere la videocassetta.
- Se il televisore viene spento mentre il videoregistratore si trova nelle modalità di arresto, avanzamento rapido o riavvolgimento, il videoregistratore si spegne automaticamente.

Come disattivare la comunicazione Q-Link

Se non si desidera utilizzare la funzione Q-Link, è necessario accedere al menu Funzioni e impostare l'opzione Q-Link su "Off". (Vedere pagina 8).

Nota importante:

Non tutti i videoregistratori supportano questo sistema di comunicazione dei dati. Alcuni apparecchi possono supportare determinate funzioni mentre altri no. Per ulteriori informazioni consultare il manuale in dotazione con il videoregistratore.

Se Q-Link non è operativo, assicurarsi innanzitutto che il cavo SCART sia del tipo per tutte le funzioni. Contattare il proprio rivenditore per maggiori dettagli.

SELEZIONE SORGENTE AV E FUNZIONI

Il menu Selezione AV permette di selezionare la sorgente AV.

Premere il tasto TV/AV

TV/AV



Premere il tasto colorato appropriato del telecomando mentre le opzioni sono visualizzate a schermo.



Le opzioni scompaiono.

È possibile eseguire regolazioni nei menu Funzioni e Audio.

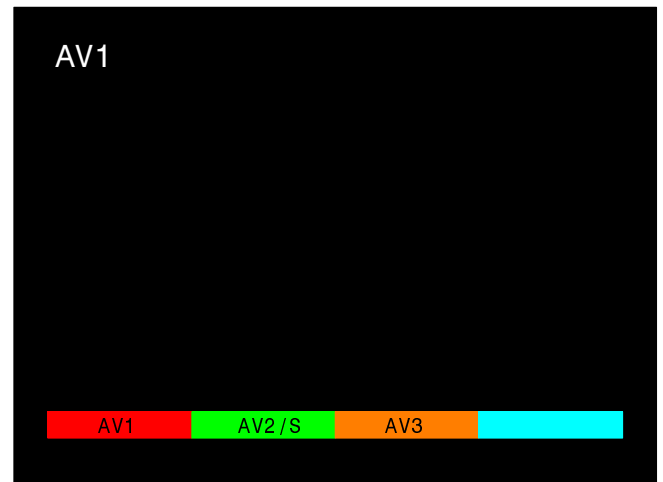

Menu Funzioni

Aprire il menu Funzioni.

SET UP



Posizionarsi sulla selezione desiderata.



Accedere alle regolazioni o alle opzioni.



Premere il tasto TV/AV per uscire.

TV/AV



Menu Audio

Aprire il menu Audio.

SOUND



Posizionarsi sulla selezione desiderata.



Accedere alle regolazioni o alle opzioni.



Premere il tasto TV/AV per uscire.

TV/AV



FUNZIONAMENTO VCR / DVD

Il telecomando può essere utilizzato per eseguire alcune operazioni in determinati apparecchi VCR e DVD (Digital Versatile Disc) Panasonic. Non tutti gli apparecchi VCR e DVD dispongono delle stesse caratteristiche, pertanto, per ottenere dettagli e assicurarsi della loro compatibilità, è necessario consultare i rispettivi manuali o rivolgersi al proprio rivenditore.



DVD

VCR



Standby

Premere questo tasto per attivare il modo Standby del VCR o del DVD.

Premere nuovamente per riaccendere l'apparecchio.



Interruttore VCR / DVD

Questo interruttore serve per alternare fra il funzionamento del VCR e del DVD.



Play (Riproduzione)

Premere questo tasto per riprodurre la videocassetta o il DVD.



Stop (Arresto)

Premere questo tasto per interrompere la riproduzione della videocassetta o del DVD.



Skip / Fast Forward / Cue (Avanti veloce/Accelerato)

VCR : Premere per far avanzare rapidamente il nastro. In modalità di riproduzione, premere per vedere le immagini in movimento veloce.

DVD: Premere una volta per passare alla traccia successiva. In modalità di riproduzione, premere e tenere premuto per vedere le immagini in movimento veloce.



Skip / Rewind / Review (Riavvolgimento/Indietro)

VCR: Premere per riavvolgere il nastro. In modalità di riproduzione, premere per vedere le immagini all'indietro in movimento veloce.

DVD: Premere una volta per tornare alla traccia precedente. In modalità di riproduzione, premere e tenere premuto per vedere le immagini all'indietro in movimento veloce.



Pause / Still (Pausa/Fremo)

Premendo in modalità di riproduzione l'immagine si ferma.

Premere nuovamente per riavviare la riproduzione.



Programme Up / Down (Programma Aumento/Diminuzione)

Premere questo tasto per aumentare o diminuire la posizione del programma VCR di una unità.



Record (Registrazione)

Premere questo tasto per avviare la registrazione.

FUNZIONAMENTO DI TELEVIDEO

- Le caratteristiche di Televideo variano in funzione delle reti televisive e sono disponibili solo se il canale selezionato sta trasmettendo Televideo.
- Premendo il tasto Immagine durante la trasmissione di Televideo, viene visualizzata la funzione Contrasto sotto forma di barra azzurra. Premere ◀▶ per modificare le impostazioni.
Premendo il tasto SET UP durante la trasmissione di Televideo, vengono visualizzate speciali opzioni in basso allo schermo.
- Anche in modalità Televideo il volume può essere regolato secondo i livelli desiderati.

Che cos'è la modalità LIST?

In modalità LIST, quattro numeri di pagina in colori diversi appaiono in basso allo schermo. Ognuno di questi numeri può essere modificato e conservato nella memoria del televisore.

Che cos'è FLOF (FASTTEXT)?

In modalità FASTTEXT, quattro argomenti in colori diversi appaiono in basso allo schermo. Per ulteriori informazioni su tali argomenti, premere il tasto colorato desiderato. Grazie a questa funzione è possibile accedere rapidamente alle informazioni relative agli argomenti visualizzati.

Che cos'è TOP Televideo?

TOP Televideo rende facile e rapida la selezione delle pagine Televideo desiderate. Infatti l'accesso alla pagina è quasi istantaneo, basta premere il tasto e la pagina appare.

Come funziona?

TOP utilizza i quattro tasti colorati, Rosso, Verde, Giallo e Blu, per selezionare le seguenti informazioni:

- Per spostarsi da un blocco all'altro di argomenti (ad esempio SPORT) usare il tasto Blu. All'interno dell'argomento SPORT è possibile selezionare sezioni diverse, ad esempio Tennis, Football, Baseball, ecc. mediante il tasto Giallo. Quando si raggiunge l'ultima sezione dell'argomento, il tasto Giallo si posiziona sull'argomento successivo.
- Il tasto Verde richiama la pagina disponibile precedente.
- Il tasto Rosso richiama la pagina disponibile seguente.

Quali sono i vantaggi?

- Selezione della pagina con un semplice tasto.
- Facile selezione dell'argomento desiderato mediante una procedura passo a passo.
- Riduzione del tempo di attesa.
- Se viene inserito un numero di pagina inesistente, appare un punto interrogativo in basso allo schermo.
- La barra di stato della pagina è sempre visualizzata in basso allo schermo, pertanto l'utente sa sempre quale tasto usare per accedere alle informazioni desiderate.

TV/TEXT



Modo TV / Televideo

Premere il tasto TV/TEXT.

Sullo schermo appare la pagina di Televideo.

Premere nuovamente per ritornare alla modalità TV.



Selezione della pagina

È possibile selezionare le pagine in due modi:

- a. Premendo i tasti direzionali (↑↓) per aumentare o diminuire il numero di pagina di una unità.
- b. Inserendo il numero di pagina mediante i tasti numerici 0 - 9 sul telecomando.

SET UP



Pagina completa/parte superiore/parte inferiore

Premere il tasto SET UP per visualizzare funzioni speciali, dopodiché premere il tasto Verde.

Premere nuovamente il tasto Verde per ingrandire la metà INFERIORE della pagina.

Premere nuovamente per ritornare alla visualizzazione completa.

SET UP



Soluzione

Premere il tasto SET UP per visualizzare funzioni speciali, dopodiché premere il tasto Rosso per visualizzare il testo nascosto, ad esempio le risposte alle pagine dei quiz. Premere di nuovo il tasto per nascondere il testo.



Tasti Rosso/Verde/Giallo/Blu

Nelle modalità TOP o FASTTEXT questi tasti corrispondono ai quattro argomenti di colori diversi mentre in modalità LIST corrispondono ai numeri delle pagine di colori diversi.

STR



Memoria di archivio

In modalità LIST i quattro numeri di pagina possono essere modificati solo per le posizioni dei canali comprese da 1 a 25. Per fare ciò, premere uno dei tasti colorati e inserire il nuovo numero di pagina. Tenendo premuto STR i numeri di pagina cambiano colore.

FUNZIONAMENTO DI TELEVIDEO

Non è possibile cambiare la posizione del programma quando ci si trova nelle modalità Notizie flash, Aggiornamento e Accesso a pagine sottocodificate.

HOLD



Conserva

Per mantenere la pagina di Televideo mentre si consultano le informazioni multi-pagina. Premere nuovamente per ritornare all'aggiornamento automatico della pagina.

F.P.



Pagina preferita (F.P.)

Grazie a questa funzione è possibile custodire una determinata pagina nella memoria del televisore per poterla richiamare istantaneamente. Per memorizzare tale pagina, il televisore deve trovarsi in modalità LIST e la posizione del programma deve essere compresa fra 1 e 25. Premere il tasto **Blu**, selezionare il numero di pagina, quindi premere e tenere premuto il tasto **STR**. Il numero di pagina viene in questo modo memorizzato.

Premere **F.P.** per richiamare tale pagina.

Aggiornamento del display

Premere il tasto **SET UP** per visualizzare le opzioni speciali e quindi premere il tasto **Giallo** per visualizzare l'immagine TV durante la ricerca di una pagina di Televideo.

Trovata la pagina, il suo numero viene visualizzato in alto allo schermo a sinistra.

Premere il tasto **Giallo** per visualizzare tale pagina.

Premere nuovamente **TV / TEXT** per ritornare alla normale modalità TV.

SET UP



Notizie flash

Quando si seleziona una pagina di Notizie flash, premere **SET UP, Giallo**, per visualizzare l'immagine TV. Ogni volta che vengono trasmessi aggiornamenti, il numero di pagina viene visualizzato sullo schermo.

Premere il tasto **Giallo** per visualizzare Notizie flash.

Premere nuovamente **TV / TEXT** per ritornare alla normale modalità TV.

Aggiornamento

Premere **SET UP, Giallo**, per visualizzare le informazioni aggiornate su determinate pagine. Ogni volta che vengono trasmessi aggiornamenti, il numero di pagina viene visualizzato sullo schermo.

Premere il tasto **Giallo** per visualizzare la pagina.

Premere nuovamente **TV / TEXT** per ritornare alla normale modalità TV.

Accesso alle pagine sottocodificate

Quando le informazioni di Televideo richieste eccedono il formato di una pagina, le operazioni automatiche di cambio pagina possono richiedere più tempo.

È possibile tuttavia accedere alle pagine secondarie desiderate continuando a guardare i normali programmi televisivi, fino a quando la pagina secondaria richiesta non viene trovata.

Selezionare il numero di pagina richiesto mediante i tasti numerici 0 - 9.

SET UP



Premere il tasto **SET UP** e quindi premere il tasto **Blu**. Sullo schermo in alto a destra viene visualizzata la scritta **T******.

Inserire il numero della pagina secondaria desiderata prima che la scritta **T****** scompaia. Per selezionare la pagina 6, inserire 0, 0, 0 e quindi 6.

(In modalità LIST, la scritta 'T' viene visualizzata nella casella attiva in basso allo schermo).

Premere il tasto **Giallo** per guardare un normale programma TV.
(In modalità LIST, premere **SET UP, Giallo**).

Quando la pagina è disponibile, premere il tasto **Giallo** per visualizzarla.
Per eliminare la pagina, eseguire una delle seguenti operazioni:

- Premere **SET UP**.
- Selezionare un nuovo numero di pagina.
- Premere **TV / TEXT** per ritornare alla normale modalità TV.

INDEX



Indice

Premere **INDEX** per ritornare alla pagina d'indice principale.

A seconda della modalità in cui sono trasmesse le informazioni, questo tasto dovrà essere premuto più di una volta per ritornare alla pagina d'indice principale.

Prese anteriori AV3 Audio / Video RCA e cuffie



Premere e rilasciare per aprire

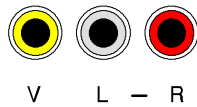

V L — R

Ingresso video alla presa V

Ingresso audio alle prese S / D

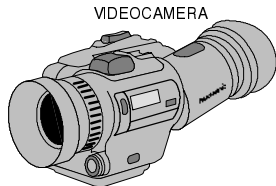
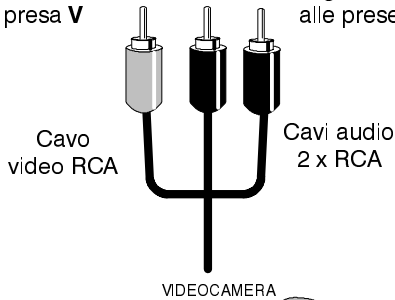

Uscita dalla presa cuffie



Spina jack stereo 3,5 mm

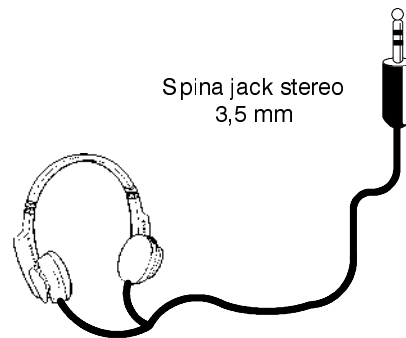

CUFFIE STEREO con spina jack 3,5 mm

Nota:

Gli apparecchi accessori e i cavi illustrati non sono forniti con questo televisore.

■ Informazioni sulla presa SCART

Presca SCART AV1 a 21 pin

Presca Terra	21	—	20	Ingresso CVBS (video)
Uscita CVBS (video)	19	—	18	Terra stato RGB
Terra CVBS	17	—	16	Stato RGB
Ingresso Rosso	15	—	14	Terra
Terra Rosso	13	—	12	****
Ingresso Verde	11	—	10	****
Terra Verde	9	—	8	Stato CVBS
Ingresso Blu	7	—	6	Ingresso audio (S)
Terra Blu	5	—	4	Terra audio
Uscita Audio (S)	3	—	2	Ingresso audio (D)
Uscita Audio (D)	1	—		

Ingressi adatti per AV1 includono RGB (Rosso/Verde/Blu).

Presca SCART AV2 a 21 pin

Presca Terra	21	—	20	Ingresso CVBS (video)
Uscita CVBS (video)	19	—	18	Terra
Terra CVBS	17	—	16	---
S.C. ingresso	15	—	14	Terra
Terra	13	—	12	---
---	11	—	10	Dati Q-Link
Terra	9	—	8	Stato CVBS
---	7	—	6	Ingresso audio (S)
Terra	5	—	4	Terra audio
Uscita audio (S)	3	—	2	Ingresso audio (D)
Uscita audio (D)	1	—		

I pin 15 e 20 dipendono dalla commutazione AV2 S-VHS/VIDEO.

COLLEGAMENTI AUDIO/VIDEO



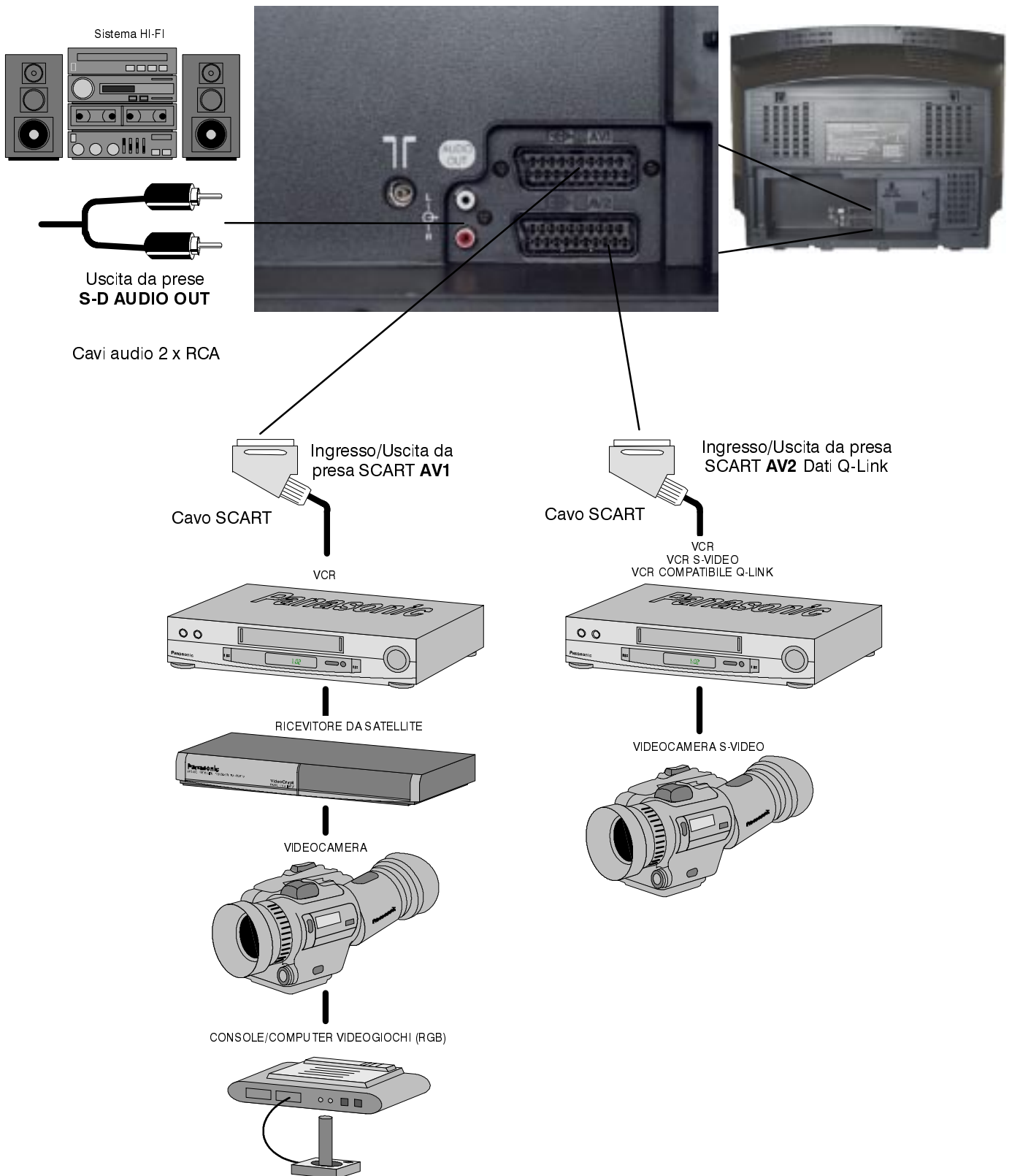



Prese posteriori AV1/AV2(S) 21 pin SCART e uscite RCA Audio.

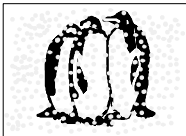
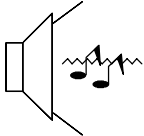

Note:

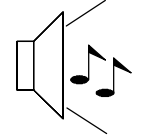
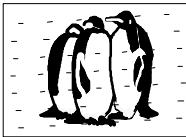
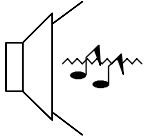
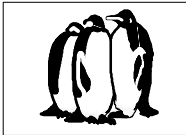
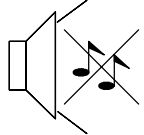
Gli apparecchi ed i cavi accessori illustrati non sono forniti con questo televisore.
Non collegare un computer con uscita TTP (5V) a questo apparecchio TV.

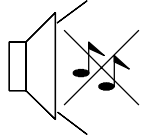
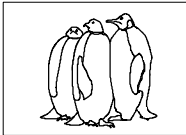
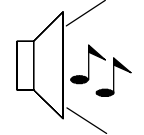
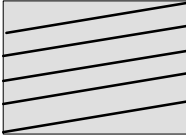
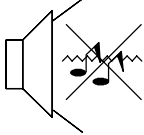
GUIDA ALLA SOLUZIONE DEI PROBLEMI

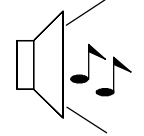
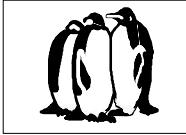
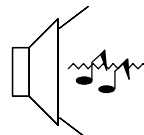
Sintomo		Verifica
Video	Audio	
 Effetto neve	 Suono disturbato	Verificare la collocazione, l'orientamento o il collegamento dell'antenna.
 Immagine doppia	 Suono normale	Verificare la collocazione, l'orientamento o il collegamento dell'antenna.
 Interferenze	 Suono disturbato	Verificare la vicinanza di elettrodomestici/automobili/motocicli/ luci fluorescenti. Attivare PNR nel menu Immagine per ridurre il disturbo.
 Immagine normale	 Suono assente	Verificare il livello del volume. L'interruttore di silenziamento potrebbe essere acceso.
 Nessuna immagine	 Suono assente	Verificare che il televisore sia in modalità AV. Verificare che il televisore sia collegato alla presa CA. Verificare che il televisore sia acceso. Verificare che le regolazioni immagine/audio non siano impostate ai livelli minimi. Verificare che il televisore non sia in modo Standby.
 Nessun colore	 Immagine normale	Verificare che i livelli del colore non siano impostati sui valori minimi.
 Immagine cattiva o disturbata	 Suono assente o debole	Risintonizzare i canali.
 Macchie di colori	 Suono normale	Interferenza magnetica proveniente da apparecchiature non schermate. L'apparecchio è stato spostato mentre era acceso. Spegnerlo per 30 minuti.
 Immagine normale	 Suono assente o debole	La ricezione del suono si è deteriorata. Impostare MPX (menu audio) su Mono fino a miglioramento della ricezione.

NOTE INDICATIVE

■ Assistenza

Prima di ricorrere all'assistenza tecnica, consultare la guida alla soluzione dei problemi nella pagina precedente per determinare i sintomi del cattivo funzionamento. Per ottenere assistenza contattare il proprio rivenditore Panasonic, indicando il numero di modello e il numero di serie, entrambi situati sul retro dell'apparecchio.

■ Videogiochi / computer per uso domestico

L'uso prolungato di videogiochi e computer domestici con qualsiasi televisore può dar luogo a permanenti zone d'ombra sullo schermo. Per limitare questo danno irreversibile al cinescopio, osservare le seguenti precauzioni:

- Ridurre al minimo indispensabile per la visualizzazione i livelli di luminosità e contrasto.
- Non utilizzare il televisore per periodi di tempo prolungati per l'uso di videogiochi o computer domestici.
- Questo danno al cinescopio non è dovuto a un difetto di fabbricazione, pertanto non è coperto dalla garanzia Panasonic.

■ Memoria dell'ultima posizione

Alcune funzioni dispongono di una memoria dell'ultima posizione, cioè le impostazioni esistenti al momento dello spegnimento vengono mantenute quando il televisore viene riacceso:

Programma	Tinta
Lingua OSD	(Solo M.NTSC/NTSC)
Posizione AV	Contrasto
Volume	Nitidezza
MPX	Formato
Bassi	Standby
Acuti	Intelligenza artificiale (AI)
	(Immagine & Suono)
Bilanciamento	Colore
Bilanciamento colore	Luminosità
Stato	Presenza
P-NR	Modalità Televideo
Modalità	Q-Link
Decoder (AV2)	

■ Funzione di spegnimento

Se l'apparecchio non viene spento quando la stazione televisiva termina le trasmissioni, passa automaticamente in modo Standby dopo 30 minuti. Questa caratteristica non è disponibile quando l'apparecchio funziona in modalità AV.

CARATTERISTICHE TECNICHE

		TX-28XD4F / TX-28XD4F/A	TX-25XD4F / TX-25XD4F/A
Alimentazione		220 - 240V 50Hz CA	
Consumo energetico		90W	90W
Consumo in Standby		1,8W	
Cinescopio (diagonale visibile)		66 cm	59 cm
Uscita audio (potenza musica)		Impedenza 2 x 20W 8Ω	
Dimensioni	A L P	596,5 mm 778,0 mm 481,5 mm	550,0 mm 730,0 mm 479,0 mm
Peso (Kg)		35	29
Sistemi di ricezione / Nome della banda		PAL B, G, H, I, PAL-60, SECAM B,G SECAM L/L' VHF E2 - E12 VHF A - H (ITALIA) CATV (S01 - S05) CATV S11 - S20 (U1 - U10)	
		PAL D,K, SECAM D,K VHF R1 - R2 VHF R6 - R12	
		VHF H1 - H2 (ITALIA) UHF E21 - E69 CATV S1 - S10 (M1 - M10) CATV S21 - S41 (Hyperband)	
		VHF R3 - R5 UHF E21 - E69	
		M.NTSC Riproduzione da videoregistratori (VCR) NTSC 4,43 MHz NTSC (solo ingresso AV) Riproduzione da videoregistratori (VCR) NTSC	
Antenna - Posteriore		UHF / VHF	
Cuffie - Anteriore		3,5 mm - Impedenza 8Ω	
AV - Posteriore		AV1 - Presa a 21 pin - Ingresso/Uscita Audio/Video, Ingresso RGB AV2 - Presa a 21 pin - Ingresso/Uscita Audio/Video, Ingresso S - Video, Q-Link Uscita audio monitor 2 x RCA	
AV - Anteriore		AV3 - Ingresso audio 2 x RCA, Ingresso video 1 x RCA	

Le caratteristiche tecniche sono soggette a modifiche senza preavviso. Il peso e le dimensioni indicati sono approssimativi.

BIENVENIDA

Estimado Cliente de Panasonic:

Bienvenido a la familia de los clientes de Panasonic. Esperamos que disfrute muchos años de su nuevo televisor en color. Este televisor es de un modelo muy avanzado; sin embargo, en la Guía de Referencia Rápida encontrará la información necesaria para poner el aparato en funcionamiento de una forma rápida. A continuación puede leer las instrucciones completas y guardarlas para futuras consultas.

ÍNDICE

Advertencias y Precauciones	26	Idioma de las Indicaciones en Pantalla	40
Guía de Referencia Rápida	27	Q-Link	41
Controles Básicos	28	Selección y Configuración de AV	42
Uso de las Indicaciones en Pantalla	29	Funcionamiento con VCR / DVD	43
Menú de Imagen	30	Funcionamiento del Teletexto	44
Menú de Sonido	31	Conexiones de Audio / Vídeo (AV)	46
Menú de Configuración	32	Por la parte delantera - Conectores de Audio / Vídeo AV3 (RCA) y de los Auriculares	46
Menú de Sintonía	33	Información de los Conectores SCART y S-Vídeo	46
Menú de Sintonía - Edición de Programas	34	Por la parte posterior - Conectores AV1 / AV2 de 21 Patillas (SCART) y de Salida de Audio RCA	47
Menú de Sintonía - Configuración Automática (ATP)	38	Localización de Averías	48
Menú de Sintonía - Sintonía Manual	39	Información General	49
		Especificaciones	49

ADVERTENCIAS Y PRECAUCIONES

- Este televisor ha sido diseñado para funcionar con corriente alterna de 220 - 240 V, 50 Hz.
- Para evitar deterioros que podrían dar como resultado descargas eléctricas o incendio, no exponga este televisor a la lluvia o a una humedad excesiva.
- **ADVERTENCIA: ¡ALTO VOLTAJE!**
No retire la cubierta posterior, ya que debajo de la misma hay piezas por las que pasa corriente eléctrica.
- Evite la exposición del televisor a la luz solar directa y a otras fuentes de calor.
- El conmutador de Encendido / Apagado que lleva este modelo, no desconecta completamente el televisor de la red del suministro eléctrico. Retire la clavija de la base de toma de corriente cuando no vaya a utilizar el televisor durante un período de tiempo prolongado.
- **CUIDADO DE LA CAJA Y DEL TUBO DE IMAGEN**
Desenchufe la clavija de la base de toma de corriente. Pueden limpiarse la caja y el tubo de imagen con un paño suave humedecido con agua y un detergente ligero. No utilice soluciones que contengan benceno o petróleo. Los televisores pueden producir electricidad estática, por lo que hay que tener cuidado siempre que se toque la pantalla del aparato.
- Es esencial una ventilación adecuada para evitar las averías en los componentes eléctricos, por lo que le recomendamos que deje un espacio de 5 cm como mínimo alrededor del televisor incluso cuando esté dentro de otro mueble o entre estantes.

GUÍA DE REFERENCIA RÁPIDA

Compruebe que ha recibido los accesorios y elementos que se indican



Mando a Distancia
(EUR511200)



Pilas para el Mando a Distancia
(2 del tamaño R6 (UM3))

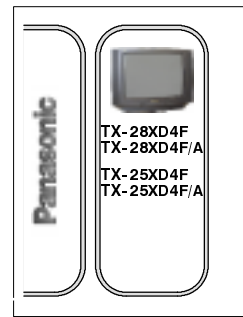

Manual de Instrucciones de
Funcionamiento TQB8E2562

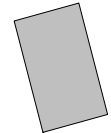

La Garantía
del televisor

Pilas del mando a distancia

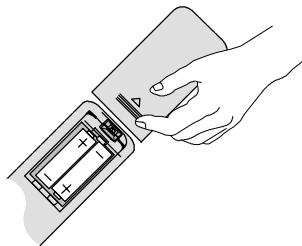

- Asegúrese de que las pilas estén colocadas en la posición correcta.
- No mezcle pilas viejas y pilas nuevas. Retire de manera inmediata las pilas viejas ya agotadas.
- No mezcle pilas de tipos diferentes, p.e. alcalinas y de manganeso ni utilice pilas recargables (Ni-Cad).

GUÍA DE REFERENCIA RÁPIDA

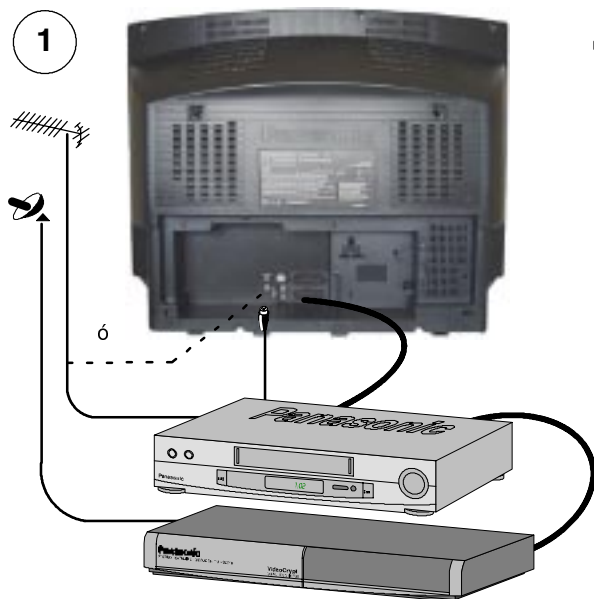

Enchufe la antena y conecte el equipo auxiliar

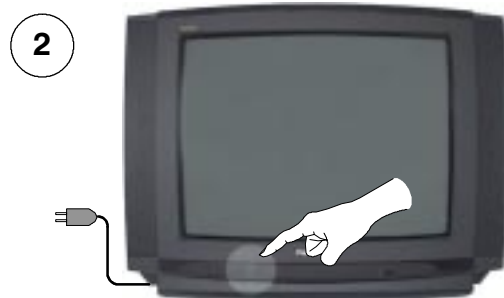

Asegúrese primero de que el **VCR está en modo de espera**. Enchufe la T.V. y enciéndala

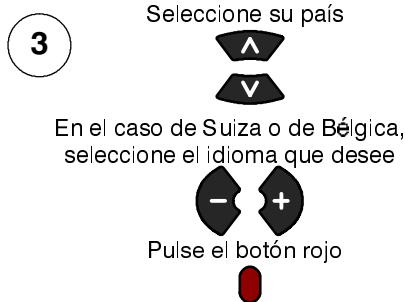

Seleccione su país

En el caso de Suiza o de Bélgica, seleccione el idioma que desee

Pulse el botón rojo

Dará comienzo la configuración automática, las emisoras serán localizadas y quedarán memorizadas

Si un VCR compatible se conecta a la base AV2, los datos de programa se transferirán al VCR a través del Enlace Q. Vea página 41

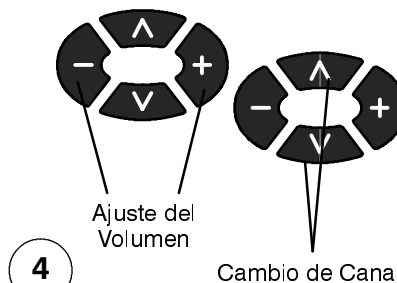

Ajuste del Volumen

Cambio de Canal

Si está instalando un nuevo VCR compatible con Enlace Q, ya puede encenderlo. Los datos de sintonía transferidos se adaptarán a los de la televisión. Si está instalando un nuevo VCR compatible con Enlace NextView, necesita iniciar manualmente la transferencia de datos. Vea los detalles en el manual del VCR.

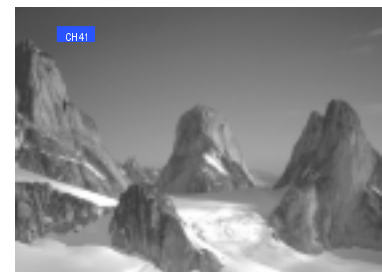
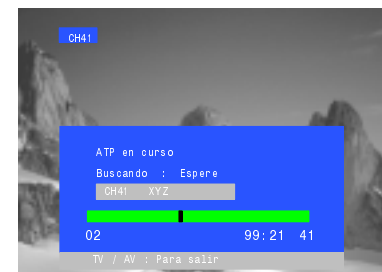
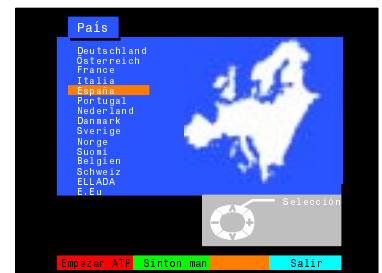

- Si el VCR no ha aceptado la transferencia de datos desde la televisión, puede ser necesario que seleccione la opción Transferencia desde el menú del VCR.
- Si el Enlace Q no funciona correctamente, compruebe que está conectado a la base AV2 de la televisión, que el cable SCART es de "función total" y que el VCR es compatible con el Enlace Q, el Enlace NextView o tecnologías similares. Pregunte detalles adicionales a su distribuidor.
- Para información adicional sobre el Enlace Q y la conexión de equipos, vea las páginas 41, 46 y 47.

CONTROLES BÁSICOS CUADRO FRONTAL Y MANDO A DISTANCIA



- Interruptor de Encendido y Apagado del televisor**
- STR (Memoria de Normalización)**
Se utiliza para memorizar las sintonías y los valores de ajuste de otras funciones
- F (Selección de Funciones)**
Visualiza las funciones de Indicación En Pantalla; usar de forma repetida para seleccionar las funciones disponibles: Volumen, Contraste, Brillo, Color, Nitidez, Tono (en modo NTSC), Bajos, Agudos, Balance y modo de Sintonía.
- Luz roja que indica el modo de En Espera.** Utilice el conmutador de En Espera, -, + o las teclas 0 - 9 para encender el televisor.
- Base de conexión para los auriculares** (vea la página 46)
- Bases de conexión de Audio / Vídeo RCA** (página 46)
- Conmutador de TV / AV** (vea la página 42)
- Aumenta o disminuye la posición de los programas en una unidad.** Cuando una función está ya indicada, pulse para aumentar o disminuir la función seleccionada.

-
- Conmutador de ENCENDIDO / APAGADO En Espera**
Enciende el televisor o lo apaga dejándolo En Espera.
 - Teclas de menú**
Pulse para acceder a los menús de Imagen, Sonido y Configuración (vea la página 29)
 - Botón de Estado**
Púlselo para visualizar la posición del programa, el nombre del programa, el número del canal, el sistema de TV, la hora, el modo estereofónico y la tabla de programas.
 - Teclas del Teletexto** (vea la página 44)
 - Tecla de Grabación Directa desde el Televisor** (vea la página 41)
 - Activar / desactivar el sonido ambiental**
 - Botones (0-9) de cambio de programa/canal y botones de la página de teletexto** (vea página 44)
 - Acceso Directo a un Canal**
Mientras mira normalmente la televisión o está en los menús Sintonizar, Editar Programas o Sintonía Manual, pulse e introduzca el número del canal utilizando las teclas numéricas.
 - La tecla N recupera los valores memorizados con STR**
STR (Memoria de Normalización)
 - Activar/Desactivar el silenciador del sonido**
 - Teclas del cursor para efectuar selecciones y ajustes**
 - Comutación entre visionado de la TV y entrada de AV** (vea la página 42)
 - Teclas de color que se utilizan para: funciones de Edición de Programas** (vea la página 34)
funciones de Teletexto (vea la página 44)
selección de AV (vea la página 42)
 - Posición de programa para la selección de programas de dos dígitos (10 - 99) haciendo uso de las teclas numéricas**
 - Botones Videograbadora/DVD** (vea la página 43)
 - La tecla de Ayuda proporciona una demostración de los menús de Indicación En Pantalla**

USO DE LAS INDICACIONES EN PANTALLA

Este televisor dispone de un sistema completo de menús de Indicaciones En Pantalla para acceder a los ajustes y a las opciones

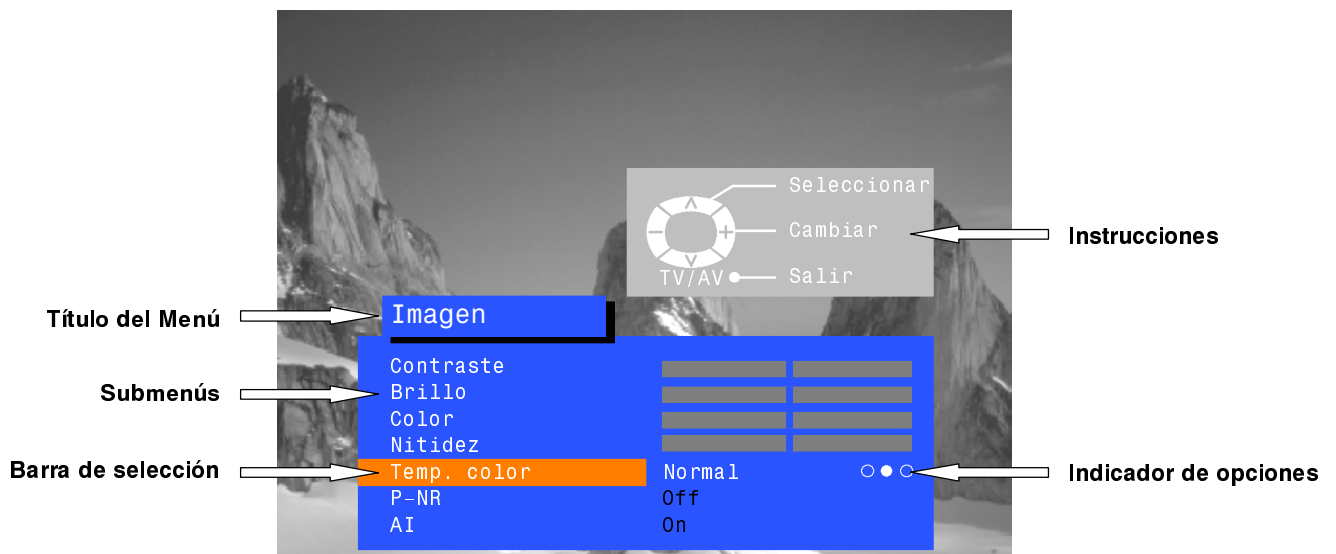

Algunas de las selecciones como, por ejemplo, **Contraste**, **Brillo**, **Color** y **Nitidez** le permitirán aumentar o disminuir el nivel de las mismas.

Algunas selecciones como, por ejemplo, **Sintonizador**, permiten elegir una opción.

Algunas selecciones como, por ejemplo, **Menú de Sintonía** le permitirán pasar a otro menú.

Las teclas de **IMAGEN**, **SONIDO** Y **CONFIGURACIÓN** se utilizan para abrir los menús principales y también para volver al menú anterior.

Los botones 'cursor arriba' y 'cursor abajo' se utilizan para desplazar el cursor arriba y abajo en los menús.

Las teclas izquierda y derecha del cursor se utilizan para acceder a los menús, ajustar los niveles o efectuar una selección en un conjunto de opciones.

La tecla **STR** se utiliza para memorizar los valores elegidos después de haber efectuado los ajustes o de haber seleccionado las opciones.

El botón **TV/AV** se utiliza para salir del sistema de menús y volver a la pantalla normal de visión.

Con la tecla de **HELP** (AYUDA) obtendrá una demostración de los menús disponibles. Pulse la tecla de **HELP** y seleccione una de las opciones.

Si el botón de **HELP** está pulsado mientras se muestra un menú, la caja de "Instrucciones" estará oculta de la visualización. Pulse el botón de **HELP** de nuevo para mostrar la caja de "Instrucciones".

PICTURE SOUND SET UP

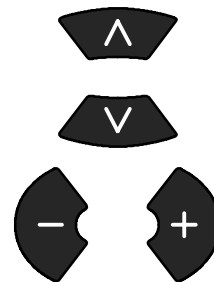

STR

TV/AV

HELP

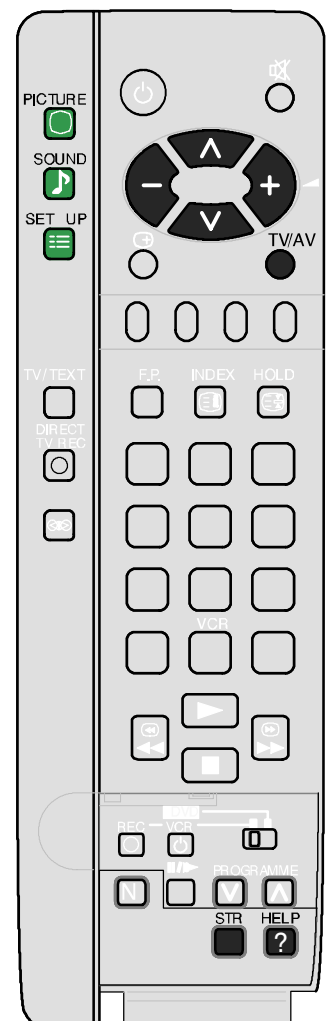

MENÚ DE IMAGEN

Este menú le permite efectuar ajustes en la calidad de la imagen

Seleccione el menú de Imagen

PICTURE



Vaya a la opción que desee



Aumente o disminuya los niveles o fije las opciones



Pulse la tecla TV/AV para salir del menú de Imagen

TV/AV

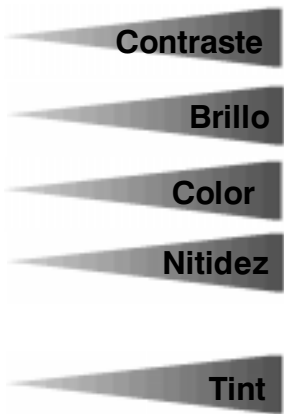
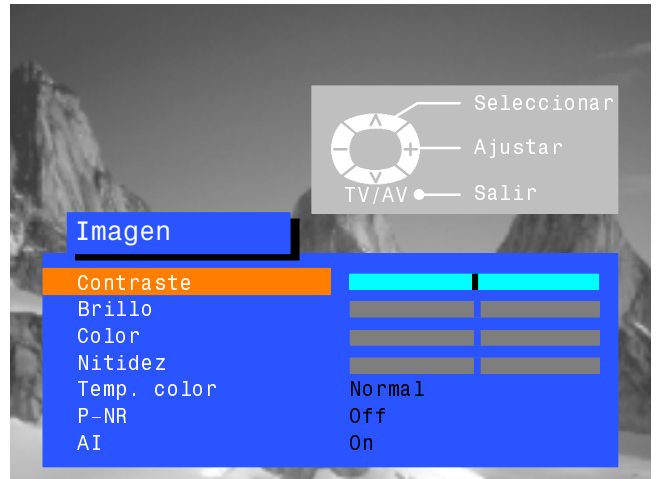

Los niveles de Contraste, de Brillo, de Color y de Nitidez pueden ajustarse para adaptarlos a sus preferencias y a las condiciones de luz ambiental.

El ajuste del Matiz sólo aparecerá como uno de los elementos del menú en el caso de que esté conectada al televisor una fuente de señal NTSC, lo que permitirá el ajuste del tono.

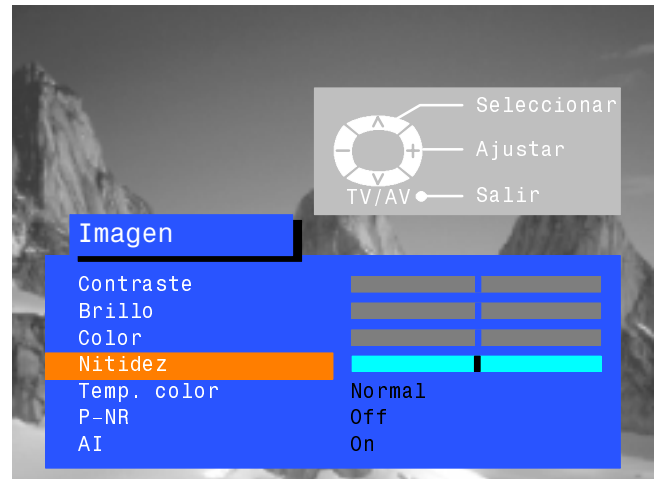

Temp. color



El ajuste del balance de Color le permite fijar la tonalidad general de la coloración de la imagen.

P-NR



P - NR reduce de forma automática las interferencias no deseadas en la imagen.

AI



La opción de AI analiza automáticamente la imagen de entrada y la procesa para obtener una mejora del contraste, una profundidad de campo óptima y unos tonos de color vívidos.



MENÚ DE SONIDO

El menú de Sonido le permite establecer sus preferencias personales por lo que se refiere a todos los aspectos de la calidad del sonido

Seleccione el menú de Sonido



Vaya a la opción que desee



Aumente o disminuya los niveles o fije las opciones



Pulse la tecla TV/AV para salir del menú de Sonido



Volumen

El ajuste del Volumen regula el volumen general del sonido.



Graves

El ajuste de los Bajos actúa sobre las frecuencias más bajas y profundas, pudiendo ser aumentado o disminuido.



Agudos

El ajuste de los Agudos actúa sobre las frecuencias más altas y agudas, pudiendo ser aumentado o disminuido.



Balance

El Balance afecta al equilibrio de los niveles de sonido entre el altavoz izquierdo y el altavoz derecho. Puede efectuarse el ajuste de manera que el nivel de los altavoces se adapte a su posición de escucha.



AI



La opción de AI analiza de forma automática la señal de sonido de entrada y la procesa para obtener un ruido menor y un tono óptimo para el material del programa.

MPX



MPX estará por lo general fijada en Estéreo para obtener la mejor reproducción del sonido; sin embargo, si la recepción es mala o si el servicio de sonido estéreo no se encuentra disponible, es aconsejable cambiar a Mono. Se puede también seleccionar Mono (M1) y (M2) si se están transmitiendo señales.

Modo



Se puede mejorar el sonido durante la recepción de Música o de Palabra seleccionando la función apropiada.

Ambiente



'Ambiente' proporciona un realce dinámico para simular efectos espaciales mejorados.

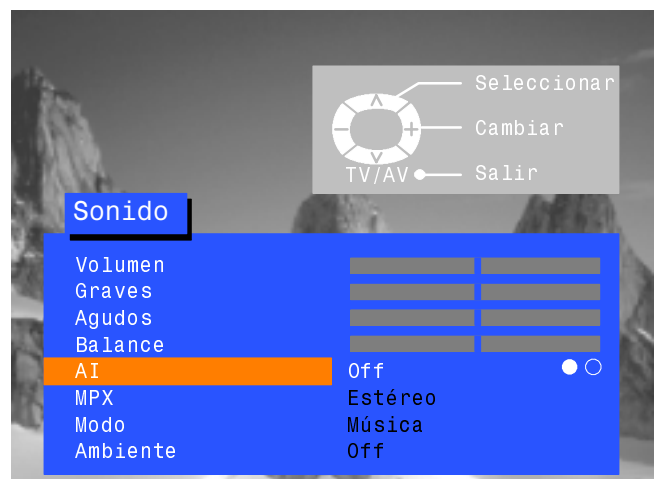

MENÚ DE CONFIGURACIÓN

El menú de Configuración da acceso a diversas características avanzadas y también al menú de Sintonía

Seleccione el menú de Configuración



Vaya a la opción que desee



Aumente o disminuya los niveles, fije las opciones o acceda a nuevos menús



Pulse la tecla TV/AV para salir del menú de Configuración



● ○
Modo texto

La opción de Modo texto le permite elegir entre los modos de TOP/FLOF o de LIST. Vea la página 44.

● ○
Aspecto

Esta opción le permitirá ver los programas emitidos en pantalla ancha con la proporción de altura y anchura correcta (16:9).

● ○ ○ ○ ○ ○ ○ ○
Temporizador

El temporizador de desconexión apagará el televisor en un plazo de tiempo fijado que puede usted elegir entre los 0 y los 90 minutos en intervalos de 15 minutos.

○ ●
Q-Link

Q-Link le permite activar o desactivar la comunicación de datos con un aparato grabador/reproductor compatible. Ver página 41.

Sintonizar

El menú de Sintonía proporciona el acceso a muchas otras características que incluyen la Edición de Programas, ATP, Sintonía Fina, Sintonía Manual, Sistema de Color y Corrección del Volumen. Vea la página 33.

Idioma de OSD

Esta opción le permite seleccionar el idioma utilizado para las Indicaciones En Pantalla. Vea la página 40.

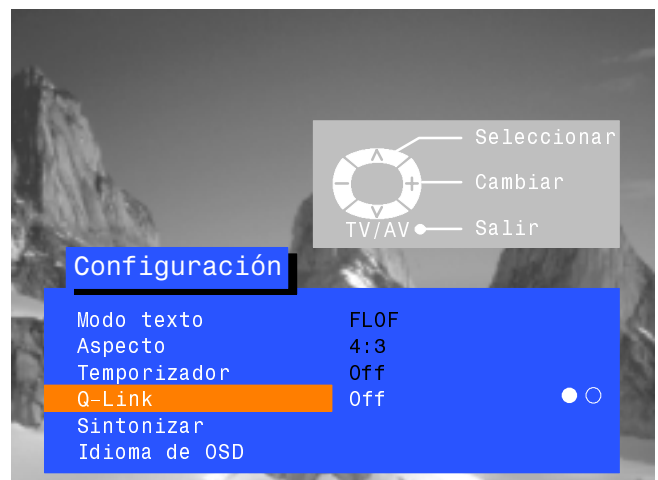

MENÚ DE SINTONÍA

El menú de Sintonía proporciona el acceso a los menús de sintonía manual, automática y fina

Seleccione el menú de Configuración



Vaya al menú de Sintonía



Acceda al menú de Sintonía



Vaya a la opción que desee



Aumente o disminuya los niveles, fije las opciones o acceda a nuevos menús



Pulse la tecla TV/AV para salir

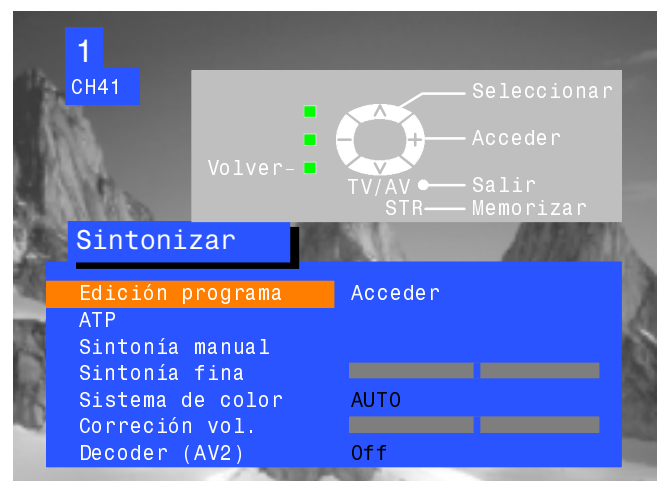
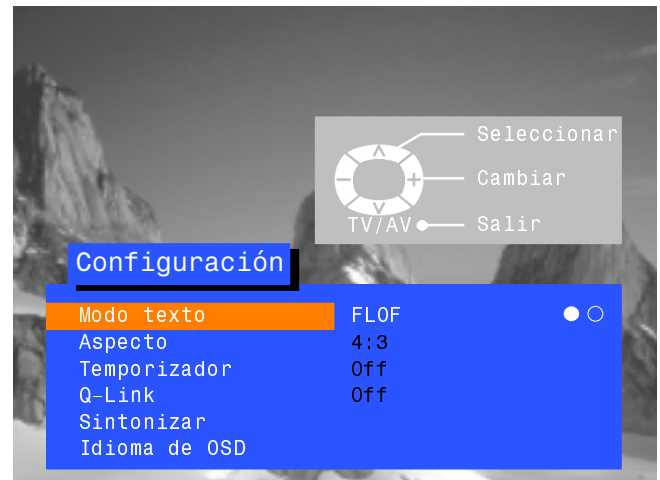

Edición programa

El acceso al menú de edición de Programas permitirá desplazar, añadir, borrar, dar nombre o bloquear emisoras y proporciona el acceso al sistema de TV. Vea la página 34.

ATP

El menú de configuración Auto le permite volver a sintonizar de forma automática el televisor. Vea la página 38.

Sintonía manual

El menú de sintonía Manual permite sintonizar manualmente las posiciones de programa individuales. Vea la página 39.

Sintonía fina

Las emisoras pueden ser sintonizadas de forma fina haciendo uso del ajuste de sintonía Fina.

Sistema de color

El menú del sistema de Color le permite decidir la opción correcta del estándar de transmisión.

Corrección del volumen

La corrección del volumen le permite ajustar el nivel del volumen de las emisoras individuales.

Decoder (AV2)

Esta opción se utiliza cuando un decoder está conectado a través de AV2. Ajustar a On si ha de procesarse por el decoder una señal codificada. Ajustar a Off tras el uso.

MENU DE SINTONÍA - EDICIÓN DE PROGRAMAS

El menú de edición de Programas le permite editar los valores de posición de los programas

Seleccione el menú de Configuración



Vaya al menú de Sintonía



Acceda al menú de Sintonía



Vaya al menú de edición de Programas



Acceda al menú de edición de Programas



Efectúe los cambios requeridos (vea las secciones que aparecen a continuación)

Pulse la tecla STR para memorizar los cambios



Si ha terminado de utilizar el menú de edición de Programas, pulse la tecla TV/AV para salir



Para borrar una posición de programa que no se desea

Seleccione la posición del programa



Pulse la tecla Roja del mando a distancia



Vuelva a pulsar la tecla Roja para confirmar



Si ha terminado en el Menú de Edición de Programa, pulse el botón TV/AV para salir.

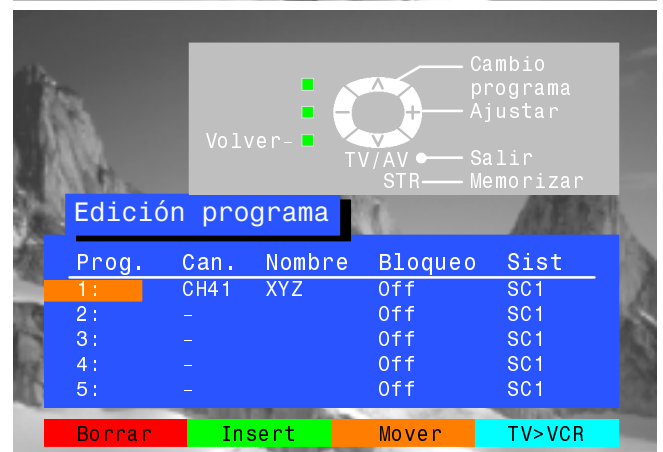
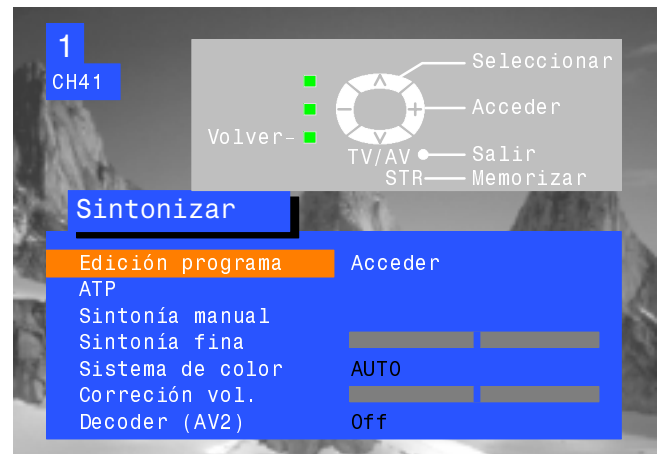
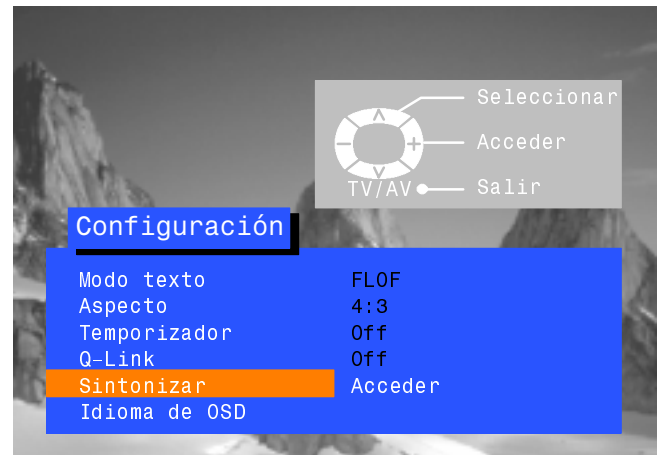

MENU DE SINTONÍA - EDICIÓN DE PROGRAMAS

Para añadir una posición de programa

Elija la posición de programa en la que se ha de introducir el nuevo programa



Pulse la tecla Verde



Vuelva a pulsar la tecla Verde para confirmar



Este programa en blanco puede a continuación ser sintonizado, darle un nombre, ser bloqueado y ser asignado al sistema de TV que usted elija

Pulse STR para memorizarlo



Si ha terminado de utilizar el menú de edición de Programas, pulse la tecla TV/AV para salir

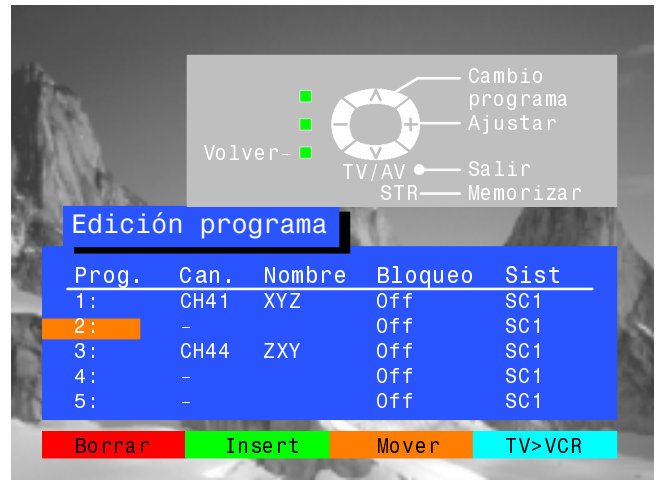

Para mover un programa a otra posición

Elija la posición del programa que ha de ser movido



Pulse la tecla Amarilla en el mando a distancia



Elija la nueva posición



Vuelva a pulsar la tecla Amarilla para confirmar



Si ha terminado en el Menú de Edición de Programa, pulse el botón TV/AV para salir.

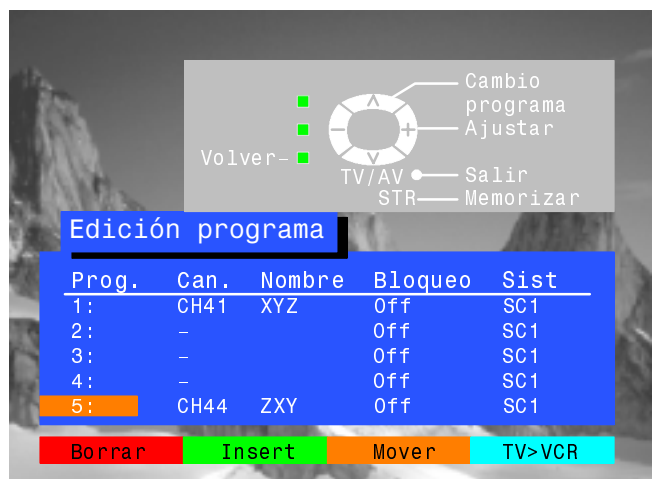
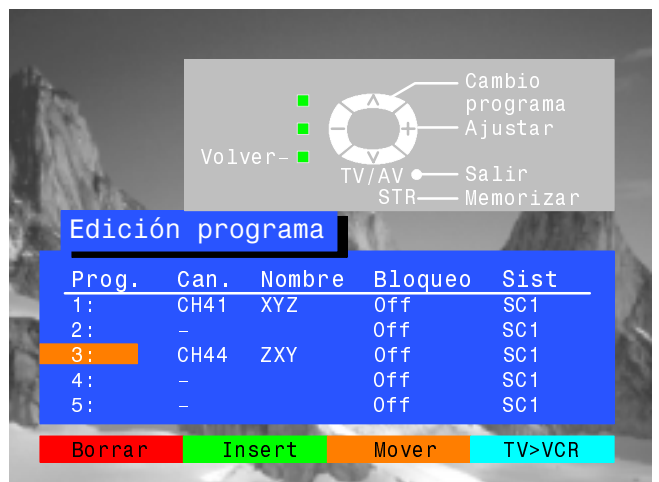

MENÚ DE SINTONÍA - EDICIÓN DE PROGRAMAS

Para sintonizar una posición de programa

Elija la posición del programa



Vaya a la columna del canal



Aumentar o disminuir el número de canal o utilizar la tecla 'C' para Acceso Directo al Canal (vea página 28).



Pulse STR para memorizarlo



Si ha terminado en el Menú de Edición de Programa, pulse el botón TV/AV para salir.

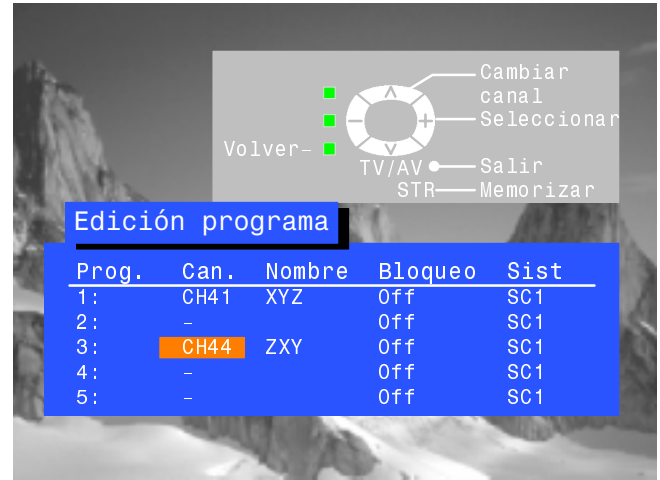

Para cambiar el nombre de una posición de programa

Elija la posición del programa



Vaya a la columna de Nombre



Elija el nuevo carácter



Pase a la posición del carácter siguiente



Continúe hasta haber efectuado el cambio de nombre

Pulse STR para memorizarlo



Si ha terminado en el Menú de Edición de Programa, pulse el botón TV/AV para salir.

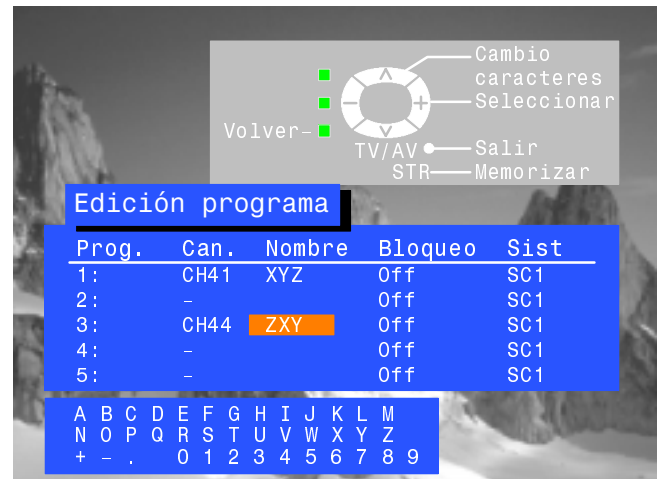

MENÚ DE SINTONÍA - EDICIÓN DE PROGRAMAS

Bloqueo de una posición de programa para evitar el acceso a la misma

Elija la posición del programa



Vaya a la columna de bloqueo



Elija entre bloqueo o desbloqueo



Pulse STR para memorizarlo

STR



Si ha terminado en el Menú de Edición de Programa, pulse el botón TV/AV para salir.

TV/AV



Nota:

Cuando una posición de programa está bloqueada, el Acceso Directo al Canal haciendo uso de la tecla 'C' y de las teclas numéricas en el mando a distancia no está disponible.

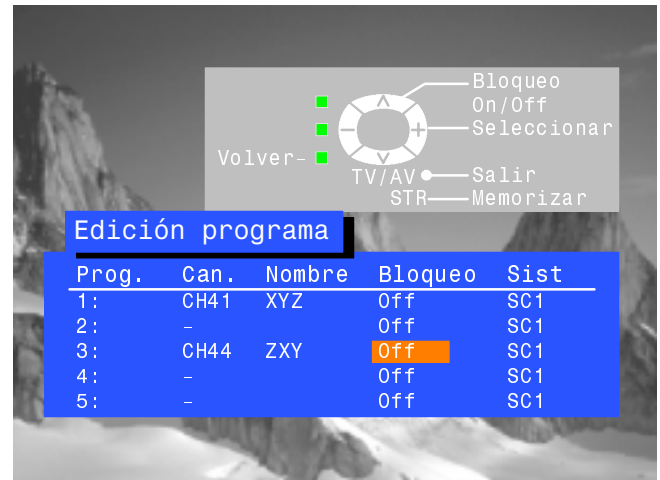

Cambio del sistema de TV para una posición de programa

Elija la posición del programa



Vaya a la columna de Sistema (Sys)



Elija el sistema de sonido requerido:



SC1 : PAL B, G, H / SECAM B, G

SC2 : PAL I

SC3 : PAL D, K / SECAM D, K

F : SECAM L/L'



Pulse STR para memorizarlo

STR



Si ha terminado en el Menú de Edición de Programa, pulse el botón TV/AV para salir.

TV/AV

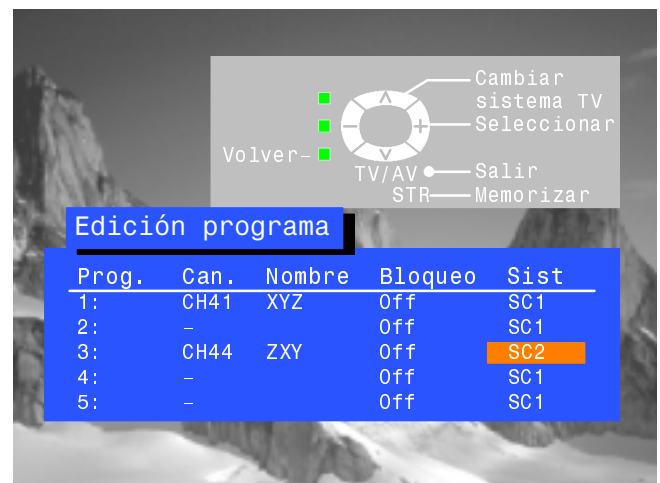

Para copiar la información de los programas en un aparato de vídeo compatible conectado a AV2

Vaya a la columna de Programas (Prog.)



Pulse la tecla Azul en el mando a distancia.

Los datos de los programas serán enviados a continuación al aparato de vídeo. Esto puede exigir algunos segundos, dependiendo del número de emisoras que estén memorizadas.



Si ha terminado en el Menú de Edición de Programa, pulse el botón TV/AV para salir.

TV/AV

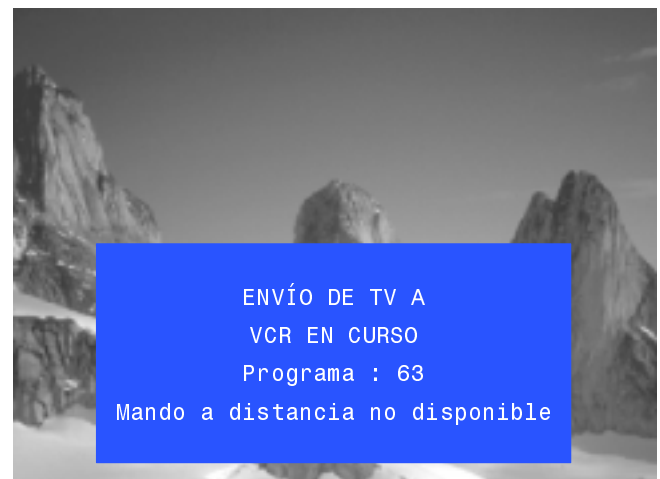

MENÚ DE SINTONÍA - CONFIGURACIÓN AUTOMÁTICA (ATP)

El menú de configuración Automática le permitirá volver a sintonizar automáticamente el televisor a las emisoras locales. Esto resulta de utilidad si usted se traslada a una región diferente.

Inicie el menú de Configuración



Vaya al menú de Sintonía



Acceda al menú de sintonía



Vaya a configuración Automática



Acceda a la configuración Automática



Pulse para confirmar el inicio



Seleccione su país



Pulse para iniciar la configuración Automática (ATP)



La TV explorará, localizará y clasificará en orden sus emisoras locales. Si un VCR compatible está conectado a través de la base AV2, los datos de programa se enviarán al VCR vía el Enlace Q (vea página 41).

Una vez que esta operación haya quedado finalizada, el televisor indicará la posición de programa 1.

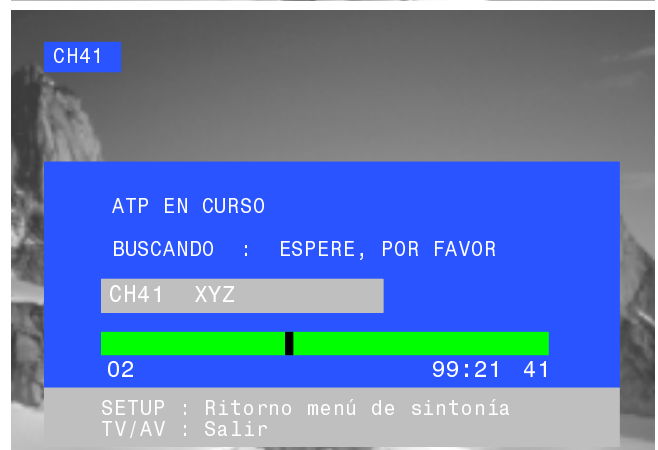
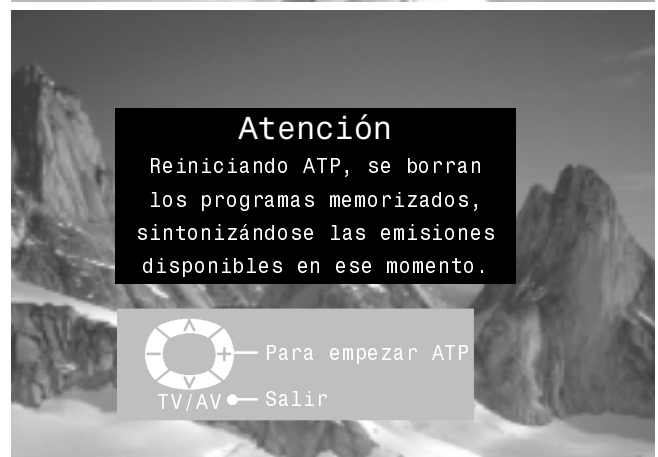
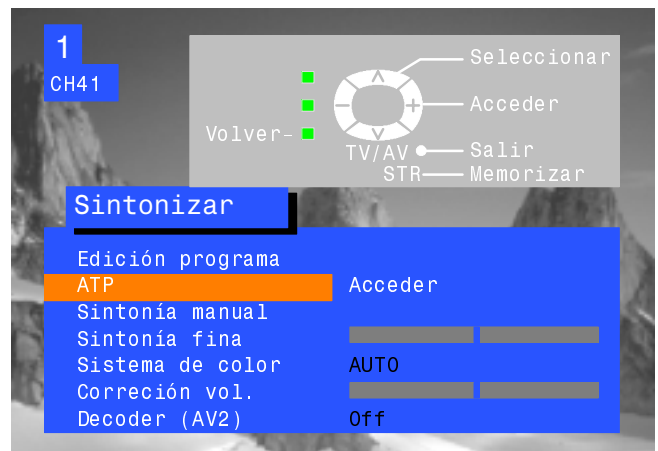
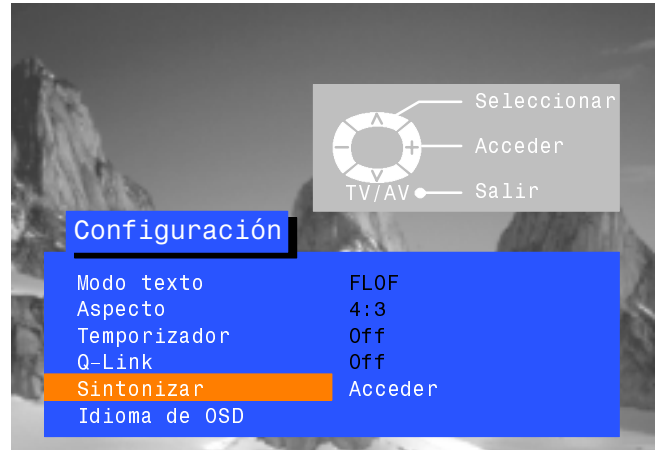

MENÚ DE SINTONÍA - SINTONÍA MANUAL

La sintonía manual de las posiciones de los Programas está disponible bien sea desde el menú de las Indicaciones En Pantalla o desde los controles del cuadro frontal

MENÚ DE SINTONÍA MANUAL

Inicie el menú de Configuración

SET UP



Vaya al menú de Sintonía



Acceda al menú de sintonía



Vaya a sintonía Manual



Acceda a sintonía Manual



Seleccione la posición de programa a sintonizar



Inicie la sintonía



Una vez que haya encontrado el programa deseado, pulse STR para memorizarlo

STR



Pulse la tecla TV/AV para salir.

TV/AV

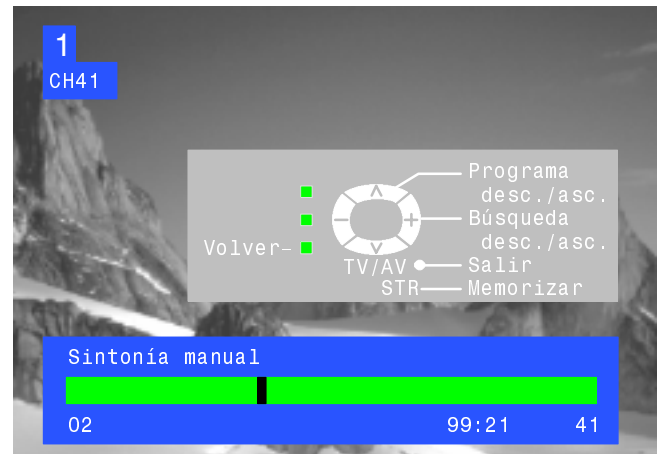
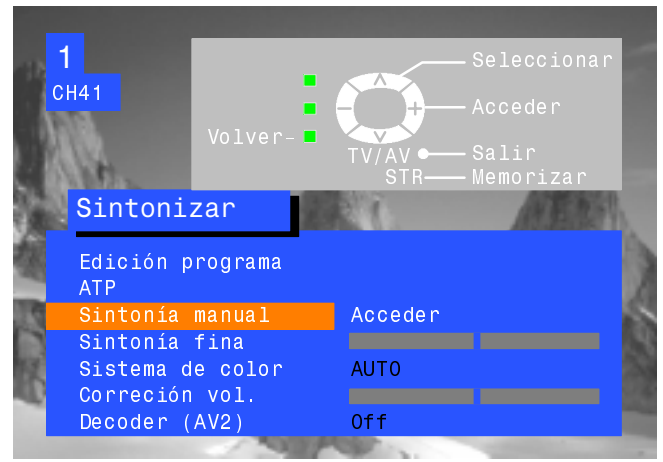

Sintonía manual (Cuadro frontal)

Pulse la tecla F (Cuadro frontal) hasta llegar a "Modo de sintonía"

F



Pulse la tecla - o la + para acceder al modo de Sintonía

-/V +/Λ



Pulse la tecla TV/AV para moverse entre "Cambio de Programa", "Búsqueda" o "Cambio del sistema de TV".

TV/AV



Pulse la tecla - o la + para cambiar la posición del programa, iniciar la búsqueda o modificar el sistema de TV

-/V +/Λ



Una vez que se ha encontrado la emisora que se desea, pulse STR para memorizar los cambios

STR





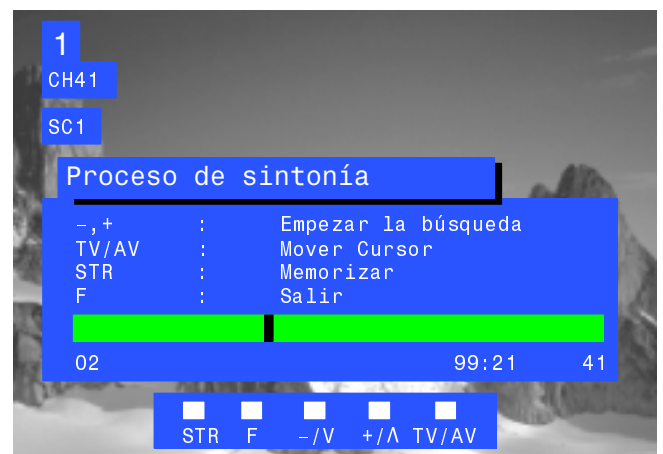

Repita el procedimiento anterior para sintonizar otros programas adicionales o pulse la tecla F para salir.

F



IDIOMA DE LAS INDICACIONES EN PANTALLA (OSD)

Cuando se instaló el televisor por primera vez, el idioma de las Indicaciones en Pantalla fue establecido de acuerdo con la elección de país efectuada por usted. Si desea utilizar un idioma diferente, el mismo puede ser seleccionado a partir del menú del idioma de las Indicaciones En Pantalla (OSD).

- Inicie el menú de Configuración 
- Vaya al menú de idioma de las OSD 
- Acceda al menú de idioma de las OSD 
- Vaya a la opción que desee 
- Pulse la tecla TV/AV para efectuar la selección y salir. 

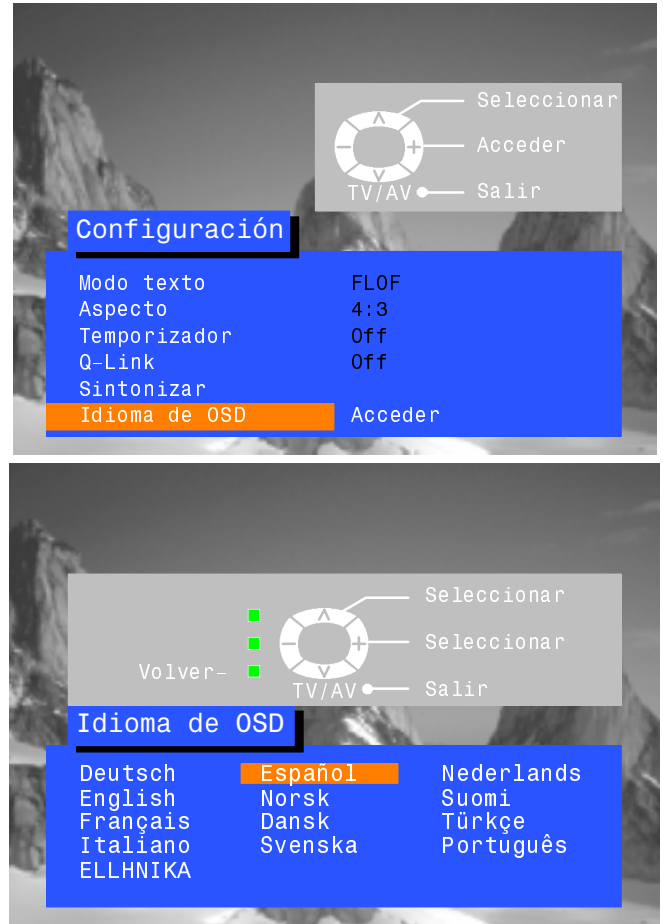

Q - Link permite que el televisor se comuniqué con el grabador/reproductor de vídeo

Inicie el menú de Configuración



Vaya a Q - Link



Confirme que el Enlace Q está en 'ON'



Pulse la tecla TV/AV para salir



El aparato de vídeo debe estar conectado con un cable SCART (tipo de función completa) acoplado entre la base de conexión AV2 del televisor y la base de conexión apropiada del vídeo que usted tenga. Vea el manual de instrucciones de su vídeo para más información. Q-Link, NEXTVIEWLINK o tecnologías similares permiten al televisor dar instrucciones a una videograbadora compatible para grabar el programa que está siendo mostrado en pantalla en este momento, sin considerar la posición del programa ajustado en la videograbadora, simplificando así el procedimiento de grabación de programas.

Para grabar el programa que está viendo en ese momento

Pulse la tecla de GRABACIÓN DIRECTA DEL TELEVISOR en el mando a distancia.



Si el aparato de vídeo está apagado, se encenderá de forma automática en el momento en que usted pulse la tecla de GRABACIÓN DIRECTA DEL TELEVISOR.

En la pantalla aparecerá un mensaje, enviado desde el aparato de vídeo, que indica lo que está siendo grabado o bien si no es posible grabarlo:

Vídeo grabando el programa preestablecido

Vídeo grabando desde su propio sintonizador

El vídeo está grabando la señal de programa procedente de su propio sintonizador. Si lo desea, puede apagar el televisor y dejar el vídeo grabando en la forma normal.

Vídeo grabando desde el televisor

El VCR está registrando la señal del programa desde la televisión. No debe cambiar la posición del programa ni apagar la televisión. Si lo hace, el VCR dejará de grabar automáticamente y se apagará.

No se graba. LA CINTA ESTÁ PROTEGIDA

La aleta de protección contra escritura de la parte trasera de la casete ha sido quitada.

Ejemplos de otros mensajes que podrían ser visualizados en la pantalla son:

No se graba. NO HAY CINTA

No se graba. EL VIDEO ESTABA YA GRABANDO

No se graba. EL VIDEO ESTÁ REPRODUCIENDO

No se graba. LA CINTA PUEDE ESTAR DAÑADA

Vídeo grabando desde un vídeo externo

No se graba. NO HAY FUENTE DISPONIBLE

Para compartir la información de sintonía

Para garantizar que se realicen unas grabaciones correctas, el televisor y el aparato grabador y reproductor de vídeo deberán compartir la información de sintonía; vea la página 37.

- Siempre que se utiliza la función 'Autoconfiguración' (ATP), los datos de sintonía se transferirán al VCR.

Funciones de auto encendido/apagado

Los VCR con Enlace Q de Panasonic tienen disponibles las características adicionales siguientes:

- Si inserta una cinta en el VCR y pulsa el botón 'Play', la televisión se encenderá automáticamente y seleccionará la entrada AV2 para que Usted pueda ver la cinta.
- Si apaga la televisión mientras el VCR está en los modos 'Stop', Avance rápido o Rebobinado, el VCR se apagará automáticamente.

Desconexión de la comunicación Q - Link

Si no desea utilizar el dispositivo Q - Link, vaya al menú de la Configuración y ponga la opción Q - Link en "Desconexión". Vea la página 32.

Nota Importante:

No todos los aparatos de vídeo permiten utilizar un sistema de comunicación de datos de este tipo. Algunos pueden aceptar algunas de sus características, pero otros no. Vea el manual de instrucciones del aparato de vídeo para más información al respecto.

Si Q-Link está inoperante, primero confirme que su cable SCART es del tipo de función completa. Pregunte a su distribuidor para más detalles.

SELECCIÓN Y CONFIGURACIÓN DE AV

El menú de Selección de AV le permite elegir la fuente de AV que quiera ver.

Pulse la tecla TV/AV

TV/AV



Pulse la tecla de color apropiada del mando a distancia (mientras las opciones permanecen en pantalla)



Las opciones desaparecerán

Puede que le interese efectuar ajustes en los menús de Configuración o de Sonido

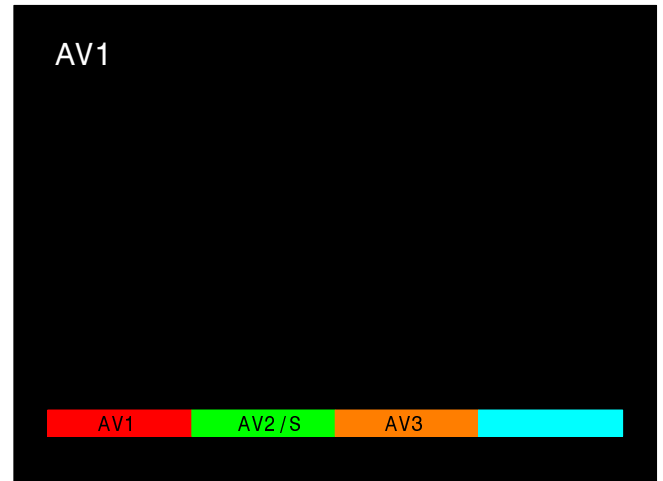

Menú de Configuración

Inicie el menú de Configuración

SET UP



Vaya a la opción que desee



Acceda a los ajustes o a las opciones



Pulse la tecla TV/AV para salir

TV/AV



Menú de Sonido

Seleccione el menú de Sonido

SOUND



Vaya a la opción que desee



Acceda a los ajustes o a las opciones



Pulse la tecla TV/AV para salir



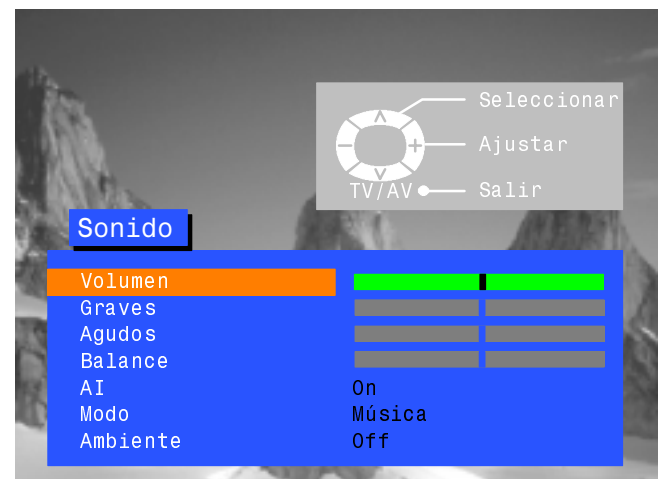





TV/AV



FUNCIONAMIENTO CON VCR / DVD

El Mando a Distancia puede hacer funcionar algunas de las funciones de equipos seleccionados de VCR (Grabación y Reproducción de Cintas de Vídeo) y de DVD (Disco Versátil Digital) de Panasonic. Algunos equipos de VCR y de DVD tienen funciones diferentes, por lo que, al objeto de asegurarse de su compatibilidad, sírvanse consultar el manual de instrucciones de su equipo o bien a su proveedor por lo que respecta a los detalles.



	<p>En Espera Pulse para pasar el VCR / DVD al modo de En Espera. Vuelva a pulsar para volverlo a encender.</p>
	<p>Conmutador VCR / DVD Utilice este conmutador para seleccionar si los controles han de hacer funcionar el equipo de DVD o el aparato de grabación y reproducción de cintas de vídeo.</p>
	<p>Reproducción Pulse para obtener la reproducción de la cinta o del DVD.</p>
	<p>Paro Pulse para parar la cinta o el DVD.</p>
	<p>Salto / Avance Rápido / Pista VCR: Pulse para hacer avanzar la cinta de forma rápida. En el modo de Reproducción, pulse para ver la imagen con un avance rápido. DVD: Pulse una vez para saltar a la pista siguiente. En el modo de Reproducción, pulse y manténgala pulsada para ver la imagen con un avance rápido.</p>
	<p>Salto / Rebobinado / Revisión VCR: Pulse para rebobinar la cinta. En el modo de Reproducción, pulse para ver la imagen con un retroceso rápido. DVD: Pulse una vez para saltar a la pista anterior. En el modo de Reproducción, pulse y manténgala pulsada para la imagen con un retroceso rápido.</p>
	<p>Pausa / Inmovilización Pulsando en el modo de Reproducción, la imagen queda quieta. Vuelva a pulsar para reanudar la reproducción.</p>
	<p>Aumento / Disminución del Número del Programa Pulse para aumentar o disminuir en una unidad la posición del programa en el VCR.</p>
	<p>Grabación Pulse esta tecla para dar inicio a la grabación.</p>

FUNCIONAMIENTO DEL TELETEXO

- Las características del Teletexto pueden variar dependiendo de la Compañía Emisora y sólo está disponible si el canal seleccionado está transmitiendo Teletexto.
- Al pulsar la tecla de Imagen mientras funciona el Teletexto, aparecerá la función del contraste con una barra de color cian. Pulse ◀▶ para modificar el ajuste según sea necesario. Al pulsar la tecla de Configuración mientras funciona el Teletexto, aparecerán las opciones de las funciones especiales en la parte inferior de la pantalla.
- Cuando se está en el modo de Teletexto, el volumen se puede modificar también para obtener el nivel de audición que se desee.

¿Qué es el modo de LIST?

En el modo de LIST, hay cuatro números de página de colores diferentes situados en la parte inferior de la pantalla. Cada uno de estos números puede ser modificado y conservado en la memoria del televisor.

¿Qué es FLOF (FASTTEXT)?

En el modo de FASTTEXT, hay cuatro temas con colores diferentes situados en la parte inferior de la pantalla. Para tener acceso a más información acerca de uno de dichos temas, pulse la tecla del color que corresponda. Este sistema permite un acceso rápido a la información sobre los temas indicados.

¿Qué es el Teletexto TOP?

El TOP Teletexto hace que la tarea de seleccionar las páginas de Teletexto deseadas sea más fácil y rápida. De hecho, el tiempo de acceso a la página es casi instantáneo. Le basta pulsar el botón y la página aparece.

¿Cómo funciona?

En el TOP se utilizan las cuatro teclas de color, Roja, Verde, Amarilla y Azul para seleccionar las informaciones que a continuación se indican.

- Para desplazarse entre bloques temáticos (DEPORTES, por ejemplo) utilice la tecla Azul. Dentro de este tema de los DEPORTES, es posible seleccionar grupos diferentes tales como Tenis, Fútbol, Béisbol, etc. haciendo uso de la tecla Amarilla. Cuando se llega al último de los grupos que hay dentro del bloque, la tecla Amarilla se desplaza al bloque siguiente.
- Con la tecla Verde se seleccionará la siguiente página ASCENDENTE disponible.
- Con la tecla Roja se seleccionará la siguiente página DESCENDENTE disponible.

¿Cuáles son las ventajas?

- Selección de la página accionando una sola tecla.
- Selección paso a paso y fácil de usar del tema de que se trate.
- Reducción del tiempo de espera.
- Si se introduce un número de página que no existe, aparecerá un signo de interrogación en la parte inferior de la pantalla.
- Línea de estado de las páginas en la parte inferior de la pantalla, de forma que usted siempre sabe qué tecla le llevará hasta la información que desea.

TV/TEXT



Modo TV / Teletexto

Pulse la tecla TV/TEXT.

Aparecerá en la pantalla la página del Teletexto.

Vuelva a pulsar de nuevo cuando desee retornar al modo de TV.



Selección de las Páginas

Las páginas pueden ser seleccionadas de dos maneras:

- a. Pulse las teclas de Arriba / Abajo para incrementar o disminuir el número de la página en una unidad.
- b. Introduciendo el número de la página, empleando para ello las teclas 0 - 9 del mando a distancia.

SET UP



Completo / Superior / Inferior

Pulse la tecla de **Configuración** para presentar las funciones especiales, seguida por la tecla de color **Verde**.

Vuelva a pulsar de nuevo la tecla **Verde** para ampliar la mitad INFERIOR.

Vuelva a pulsar para retornar al tamaño normal (COMPLETO).

SET UP



Revelar

Pulse la tecla de **Configuración** para presentar las funciones especiales, seguida por la tecla de color **Rojo** para revelar las palabras ocultas como, por ejemplo, las respuestas a una página de preguntas.

Vuelva a pulsar para ocultarlas de nuevo.



Teclas Roja / Verde / Amarilla / Azul

En el modo de TOP o en el de FASTTEXT, estas teclas se corresponden con los temas de diferentes colores.

En el modo de LIST, se corresponden con los números de página de diferentes colores.

STR



Memoria List

En el modo de LIST, los cuatro números de página se pueden cambiar para las posiciones de canal del 1 al 25 solamente.

Para hacerlo, pulse una de las teclas de colores e introduzca el nuevo número de página.

Pulse y mantenga pulsada **STR**; los números de página cambiarán de color.

FUNCIONAMIENTO DEL TELETEXTO

No es posible cambiar la posición del programa cuando se está en Avances de Noticias, en Actualización o en la operación de Acceso a Páginas Sub-codificadas.

HOLD



Mantener

Para mantener la página de Teletexto al ver la información multipágina. Pulse de nuevo para volver a la actualización automática de página.

F.P.



Página Favorita (F. P.)

Almacena en memoria una página favorita para su recuperación instantánea. Para almacenar esta página, la TV debe estar en modo LIST y la posición del programa debe estar entre 1 y 25. Pulse el botón **Azul**, seleccione el número de página y apriete y mantenga el botón **STR**. El número de la página ha quedado almacenado. Pulse **F.P.** para recuperar esta página.

Actualizar Presentación

Pulse la tecla de **CONFIGURACIÓN** para hacer aparecer las funciones especiales, seguida de la tecla **Amarilla** para ver la imagen de la TV mientras efectúa la búsqueda de una página del Teletexto.

Una vez encontrada, el número de la página aparecerá indicado en el ángulo superior izquierdo de la pantalla.

Pulse la tecla **Amarilla** para ver la página.

Vuelva a pulsar **TV / TEXTO** para volver al funcionamiento normal de recepción de la TV.

SET UP



Avances de Noticias

Cuando se ha seleccionado una página de avances de noticias, pulse **CONFIGURACIÓN** y a continuación la tecla **Amarilla** para ver la imagen de la TV. Cuando se recibe una actualización, el número de la página aparece visualizado en la pantalla.

Pulse la tecla **Amarilla** para hacer aparecer en la pantalla el Avance de Noticias.

Pulse **TV / TEXTO** para volver al funcionamiento normal de recepción de la TV..

Actualización

Pulse **CONFIGURACIÓN** y a continuación la tecla **Amarilla** para ver la actualización de las informaciones en determinadas páginas.

Cuando se recibe una actualización, el número de la página aparecerá visualizado en el ángulo superior izquierdo de la pantalla.

Pulse la tecla **Amarilla** para ver la página.

Pulse **TV / TEXTO** para volver al funcionamiento normal de recepción de la TV.

Acceso a las Páginas Sub-codificadas

Cuando la información del Teletexto ocupa más de una página, el cambio automático de las sub-páginas puede requerir un cierto tiempo hasta llegar a la sub-página que usted necesita. Es posible introducir la sub-página que usted necesita y continuar viendo el programa normal hasta que se encuentre la sub-página correcta.

Seleccione el número de la página requerida haciendo uso de las teclas del 0 al 9.

Pulse la tecla de **CONFIGURACIÓN** seguida por la tecla **Azul**; en el ángulo superior derecho de la pantalla aparecerá la indicación T****.

Introduzca el número de la sub-página que desea antes de que la indicación T**** desaparezca. Para seleccionar la página 6, introduzca 0, 0, 0 y 6.

(Si se está en el modo de LIST, aparecerá una 'T' en el recuadro actual de la parte inferior).

Pulse la tecla **Amarilla** para ver un programa normal de TV.

(Pulse **CONFIGURACIÓN** seguida por la tecla **Amarilla** en el modo de LIST).

Cuando la página esté disponible, pulse la tecla **Amarilla** para verla.

Para hacer desaparecer la página, siga uno de los procedimientos siguientes:

- Pulse **CONFIGURACIÓN**.
- Seleccione un nuevo número de página.
- Pulse **TV/TEXTO** para volver al funcionamiento normal de recepción de la TV.

SET UP



INDEX



Índice

Pulse **ÍNDICE** (INDEX) para volver a la página del índice principal.

Dependiendo de la forma en que sea transmitida la información, puede ser necesario tener que pulsar más de una vez para volver a la página del índice principal.

Bases de Conexión Frontales AV3 para Audio / Vídeo y de los Auriculares

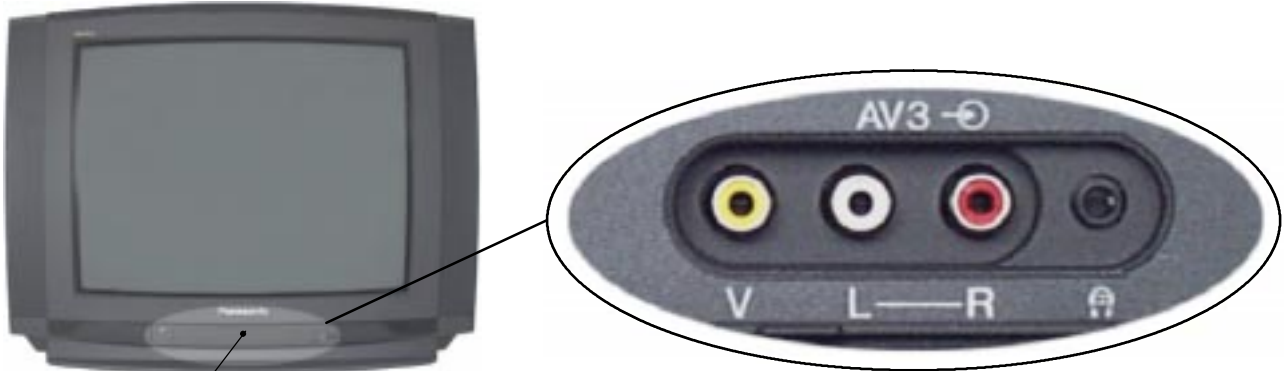

Pulsar y soltar para abrir

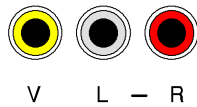

V L — R

Entrada de vídeo a la base de conexión V

Entrada de audio a las bases de conexión L / R

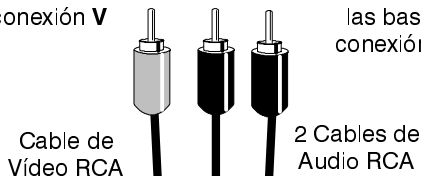

CÁMARA DE VÍDEO

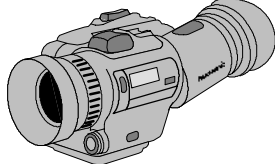

Base de conexión de salida para los Auriculares



Clavija Estéreo de 3,5 mm



AURICULARES ESTÉREO con Clavija de 3,5 mm

Nota:

Los equipos auxiliares y los cables que se muestran en las figuras no están incluidos en el suministro de este televisor.

■ Información acerca de los Conectores SCART

Conector SCART AV1 de 21 patillas

Base de Toma de Masa	21		20	Entrada CVBS (vídeo)
Salida CVBS (vídeo)	19		18	Toma de masa Estado RGB
Toma de masa CVBS	17		16	Estado RGB
Entrada del rojo	15		14	Toma de masa
Toma de masa del rojo	13		12
Entrada del verde	11		10
Toma de masa del verde	9		8	Estado CVBS
Entrada del azul	7		6	Entrada de Audio (izq.)
Toma de masa del Azul	5		4	Toma de masa de audio
Salida de Audio (izq.)	3		2	Entrada de Audio (der.)
Salida de Audio (der.)	1			

Las entradas adecuadas para AV1 incluyen las RGB (Rojo / Verde / Azul).

Conector SCART AV2 de 21 patillas

Base de Toma de Masa	21		20	Entrada CVBS (vídeo)
Salida CVBS (vídeo)	19		18	Toma de masa
Toma de masa CVBS	17		16
Entrada de S, C, -	15		14	Toma de masa
Toma de masa	13		12
....	11		10	Datos del Q-Link
Toma de masa			8	Estado CVBS
....			6	Entrada de Audio (izq.)
Toma de masa			4	Toma de masa de audio
Salida de Audio (izq.)			2	Entrada de Audio (der.)
Salida de Audio (der.)				

AV2 - Las patillas 15 y 20 dependen de la conmutación AV2 S - VHS / VÍDEO.



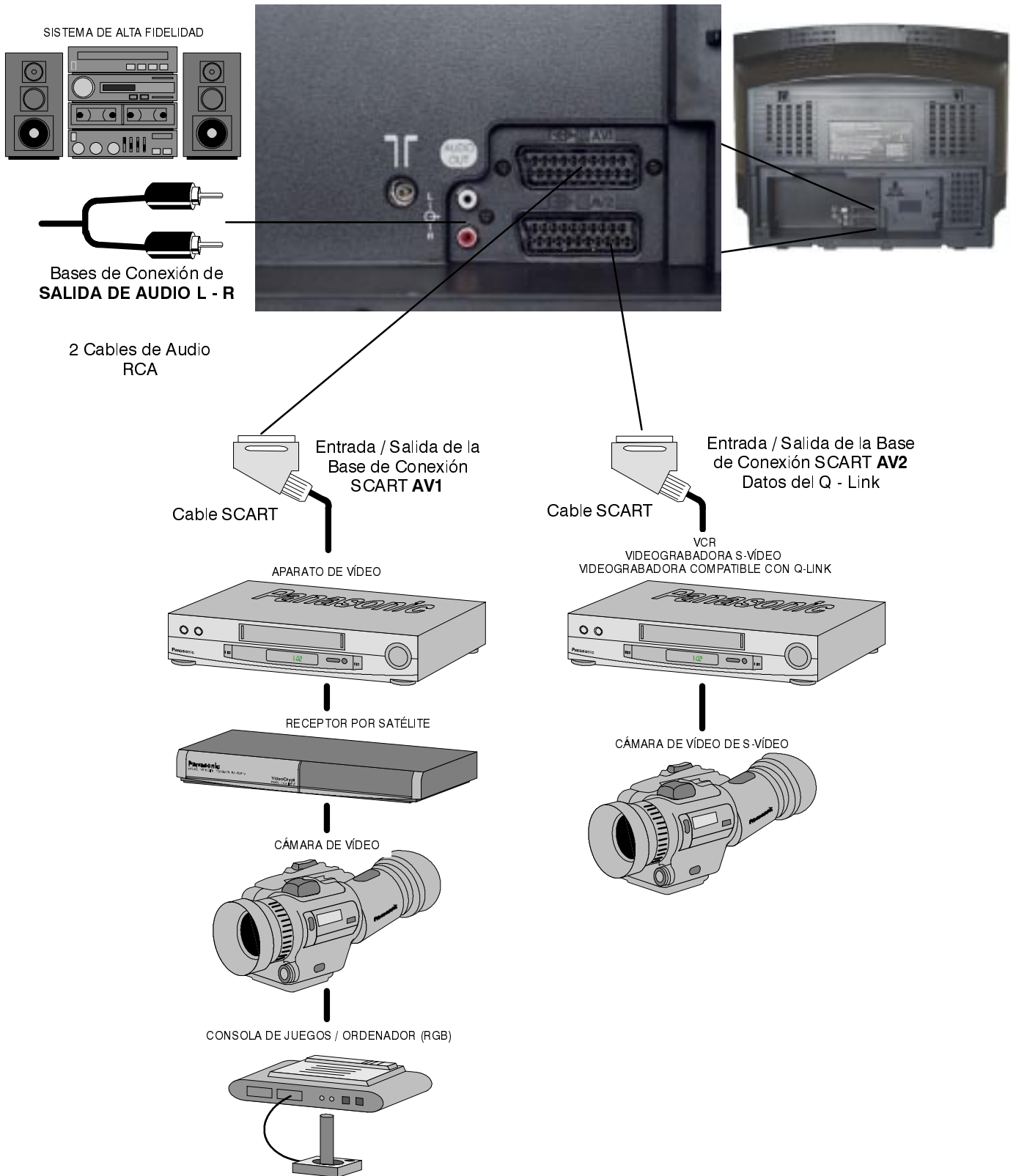



Conectores Posteriores SCART AV1 / AV2(S) de 21 Patillas y de Salida de Audio RCA

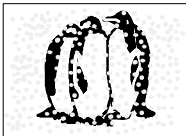
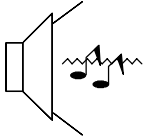

Notas:

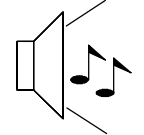
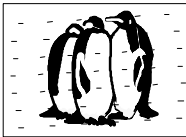
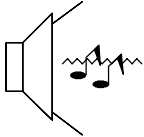
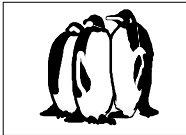
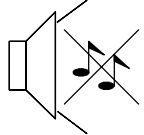
Los equipos auxiliares y los cables que se muestran en las figuras no están incluidos en el suministro de este televisor. No conectar un ordenador con salida TTL (5 V) a este televisor.

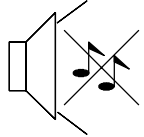
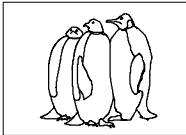
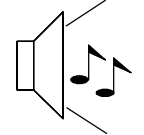
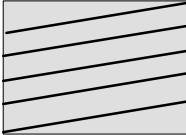
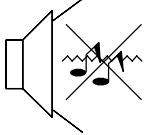
LOCALIZACIÓN DE AVERÍAS

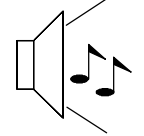
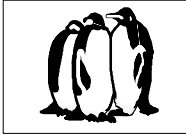
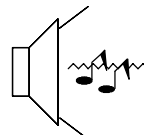
Síntomas		Comprobaciones
Imagen	Sonido	
 Imagen con Nieve	 Sonido Anormal	Situación, dirección o conexión de la antena.
 Imágenes Múltiples	 Sonido Normal	Situación, dirección o conexión de la antena.
 Interferencia	 Sonido Anormal	Aparatos eléctricos Coches / Motocicletas Tubos fluorescentes Conectar PN - R en el menú de Imagen para reducir el ruido de la imagen.
 Imagen Normal	 No Hay Sonido	Nivel del volumen a cero Está activado el silenciador del sonido
 No Hay Imagen	 No Hay Sonido	El televisor está en el modo de AV El televisor no está enchufado a la toma de corriente eléctrica El televisor no está encendido Los controles de Imagen / Sonido están puestos en los niveles mínimos Comprobar si se está en el modo de En Espera
 No Hay Color	 Sonido Normal	Los controles de los colores están puestos en los niveles mínimos
 Imagen Deficiente o Distorsionada	 Sonido Débil o Ausente	Vuelva a sintonizar el canal o canales
 Manchas de Color	 Sonido Normal	Interferencia magnética procedente de equipos sin blindaje. Se ha desplazado el receptor mientras estaba ENCENDIDO; dejar el televisor apagado durante 30 minutos.
 Imagen Normal	 Sonido Débil o Distorsionado	La recepción del sonido puede haberse deteriorado. Conmutar el ajuste de MPX (menú del Sonido) a Mono hasta que mejore la recepción.

INFORMACIÓN GENERAL

■ Reparaciones

Antes de solicitar una reparación, sírvase consultar la guía para la localización de averías de la página anterior para determinar los síntomas. Para obtener una reparación sírvase ponerse en contacto con su distribuidor local de Panasonic indicando el número del modelo y el número de serie (ambos pueden encontrarse en la parte posterior del televisor).

■ Juegos para TV / Ordenadores Personales

El uso prolongado de juegos para TV o de ordenadores personales conectados a un receptor de televisión puede dar lugar a una 'sombra' permanente en la pantalla. Puede limitarse este tipo de deterioro irreversible en el tubo de imagen observando las precauciones siguientes:

- Reduzca los niveles de brillo y de contraste hasta el nivel mínimo para la visión.
- No haga funcionar el televisor durante períodos de tiempo prolongados mientras está utilizando juegos para TV u ordenadores personales.
- Este tipo de deterioro del tubo de imagen no es un defecto de funcionamiento y, por lo tanto, no queda cubierto por la garantía de Panasonic.

■ Memoria de Última Posición

Algunas funciones poseen una memoria de última posición, es decir, que el valor que tenían en el momento de apagar el televisor será el que se utilice cuando se vuelva a encender el receptor:

Programa	Matiz
Idioma de las Indicaciones en Pantalla (OSD)	(M.NTSC / NTSC solamente)
Posición AV	Contraste
Volumen	Nitidez
MPX	Aspecto
Bajos	En Espera
Agudos	Inteligencia Artificial (AI) (Imagen y Sonido)
	Color
Balance	Brillo
Balance de Color	Ambiente
Estado	Modo de Teletexto
P - NR	Q - Link
Modo	
Decoder (AV2)	

■ Función de Apagado Automático

Si no se apaga el televisor cuando la emisora de TV deja de transmitir, entrará de forma automática en el modo de En Espera al cabo de 30 minutos. Esta función no está activada cuando el televisor se encuentra en el modo de AV.

ESPECIFICACIONES

		TX-28XD4F / TX-28XD4F/A	TX-25XD4F / TX-25XD4F/A
Alimentación Eléctrica		Corriente Alterna de 220 / 240 V, 50 Hz	
Consumo de Energía		90W	90W
Consumo En Espera		1,8W	
Tubo de Imagen Diagonal visible		66 cm	59 cm
Salida de Audio Potencia Musical		2 x 20 W, impedancia 8 Ω	
Dimensiones	A A F	596,5 mm 778,0 mm 481,5 mm	550,0 mm 730,0 mm 479,0 mm
Peso (kg)		35	29
Sistemas de Recepción / Nombre de las Bandas		PAL B, G, H, I, PAL-60, SECAM B,G SECAM L/L' VHF E2 - E12 VHF A - H (impedance) CATV (S01 - S05) CATV S11 - S20 (U1 - U10) PAL D,K, SECAM D,K VHF R1 - R2 VHF R6 - R12 M.NTSC Reproducción de Aparatos de Vídeo (VCR) NTSC a 4,43 Mhz NTSC (Entrada de AV sólo) Reproducción de Aparatos de Vídeo (VCR) NTSC	
Antena - Detrás		UHF / VHF	
Auriculares - Delante		3,5 mm, impedancia 8 Ω	
AV - Detrás		AV1 - conector de 21 patillas - entrada / salida de Audio / Vídeo, entrada de RGB. AV2 - conector de 21 patillas - entrada / salida de Audio / Vídeo, entrada de S -Vídeo, Q - Link 2 Salidas de Monitor de Audio RCA	
AV - Delante		AV3 - 2 entradas de Audio RCA, 1 entrada de Vídeo RCA.	

Las especificaciones están sujetas a modificaciones sin previo aviso. Los pesos y las dimensiones que se indican son aproximados.



DECLARACIÓN DE CONFORMIDAD

Matsushita Electric (U.K.) Ltd. con domicilio en : PENTWYN INDUSTRIAL ESTATE, Cardiff, CF2 7XB, Reino Unido, declara, bajo su propia responsabilidad que :

DECLARA, bajo su exclusiva responsabilidad, que

el equipo : Televisor Color

fabricado por : Matsushita Electric (U.K.) Ltd.

en : Reino Unido

marca : Panasonic

modelo : TX-28XD4F, TX-28XD4F/A

TX-25XD4F, TX-25XD4F/A

cumple las disposiciones establecidas en :

- * El Real Decreto 444/1994 de 11 de marzo, transposición de la Directiva 89/336/CEE sobre compatibilidad electromagnética.
- * El Real Decreto 7/1988 de 8 de enero, transposición de la Directiva 73/23/CEE sobre material eléctrico destinado a ser empleado dentro de determinados límites de tensión (Directiva de Baja Tensión).

usando las normas siguientes : EN 55013, EN 55020, EN 60555-2, EN 60065.

Firma :

Nombre : M. Ueda

Cargo : Presidente

Fecha : 1 de abril de 1998